

Util simplu și modern!



ROLETE DAY&NIGHT- ROLETE VELUX- RULOURI EXTERIOARE ALUMINIU
JALUZELE ORIZONTALE ALUMINIU
JALUZELE VERTICALE-RULOURI TRANSPARENTE CRISTAL
PLASE PLISSE-UȘI DE GARAJ-ACCESORII

**CATALOG
PRODUSE
2023**



Ce facem
nou?

ROLETE PERSONALIZATE

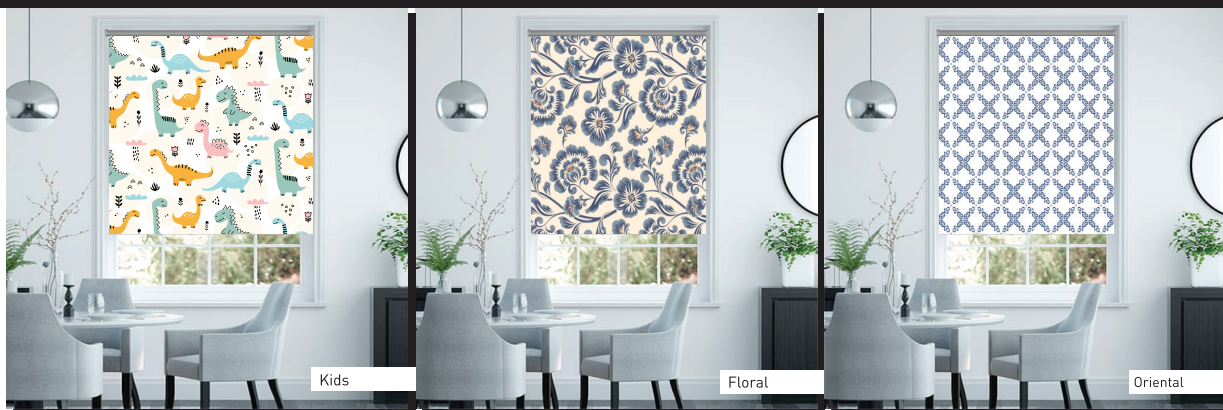

DIN 2023!

*Poți alege din noul catalog cu materiale printate,
poți opta pentru rolete imprimate cu sigla sau logo de companie
sau poți trimite o poză sau imaginea pe care o dorești imprimată!*

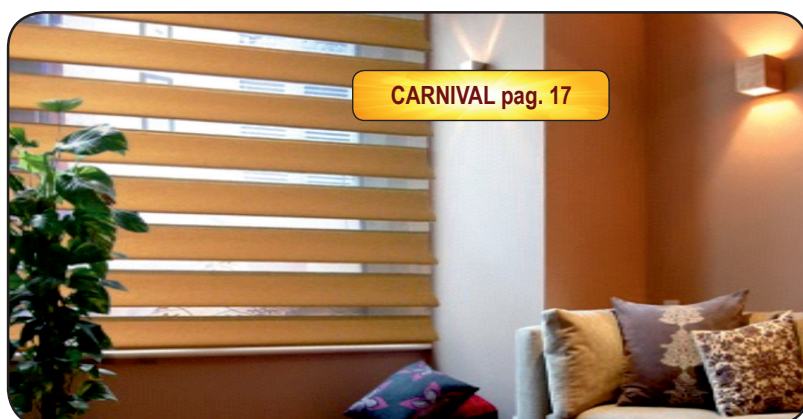



RULOURI APLICATE PVC pag. 39



RULOURI EXTERIOARE pag. 28



RULOURI TRANSPARENTE pag. 40



PLASE ANTI INSECTE pag. 52-58



UȘIGARAJ TIP RULOU pag. 46



ORIZONTALE ALUMINIU pag. 25



PLASE PLISSE pag. 54-57

ROLETE TEXTILE



ROLETE TEXTILE

SPECIFICAȚII TEHNICE

- Roletă simplă
 - Ax mic **17 mm** (alb, maro sau antracit) sau ax **25/32mm** (alb, maro sau antracit)
- Casetă **STANDARD**
 - Ax mic **17mm** (alb sau maro)
- Casetă **AVANGARD**
 - Ax mic **17mm** (antracit, stejar auriu, nuc, mahon, wenge)



ROLETĂ
SIMPLĂ



CASETĂ
STANDARD



CASETĂ
AVANGARD

DENUMIRE MATERIAL	COD MATERIAL	PREȚ LISTĂ/ mp		
CARINA	101-128, 202, 212-215, 001,002, 10, 20, 30, 307, 308, 310, 312, 314, 317, 321, 322, 323, 324, 329	65	120	140
KIDS	90	89	130	155
REMBRANDT	602, 603, 604,605, 611	99	140	165
VAN GOGH	302, 303, 306, 338, 339	99	140	165
TROPIC	401-404	99	140	165
STELLA	701, 702, 705, 706, 709, 711, 720, 724, 725, 730, 804, 806, 808	105	150	165
STELLA COLOR	810-827	105	150	165
STELLA REFLEXIV	901, 902, 903, 906, 908, 909, 910, 913, 914, 915, 916, 918	115	160	175
STYLE	1001-1019, 1406, 1407, 1434, 1439, 1102-1105	135	190	230
SCREEN	51, 52, 54, 59	135	190	230
EXCLUSIV	2001 - 2017	170	220	250
FLORAL	8000, 8001, 8002, 8003, 8004, 8005, 8006, 8007, 8008, 8009, 8010, 8011, 8012, 8013, 8014, 8015, 8016, 8017, 8018, 8019	170	220	250
KIDS	7000, 7001, 7002, 7003, 7004, 7005, 7006, 7007, 7008, 7009, 7010, 7011, 7012, 7013, 7014, 7015, 7016, 7017, 7018, 7019	170	220	250
ROYAL	5000, 5001, 5002, 5003, 5004, 5005, 5006, 5007, 5008, 5009, 5010, 5011, 5012, 5013, 5014, 5015, 5016, 5017, 5018, 5019	170	220	250
URBAN	4000, 4001, 4002, 4003, 4004, 4005, 4006, 4007, 4008, 4009, 4010, 4011, 4012, 4013, 4014, 4015, 4016, 4017, 4018, 4019	170	220	250
DAY & NIGHT COLOR	Negru/ 138-02/ 138-04/138-07/ 138-09/ 138-10/ 138-11/ 138-16/ 138-20/ 138-24/ 145-04/145-07/145-09/145-11/145-12	125	180	220
DAY & NIGHT NATUR	4502, 4504, 4513, 4514, 4515, 3813, 3814, 3817, 3818, 3819, 3820, 3821, 3822, 3501-3505, 3518, 3520, 3527, 3530, 3534	135	190	230
DAY & NIGHT EXCLUSIV	3103, 3104, 3105, 3222, 3223, 3224, 3442, 3443, 3444, 5521-5535, 5641-5642, 5751-5752, 5641-5642, 5751-5752, 7604, 7607, 7611, 7614-7615, 7103, 7106, 7109-7111, 7203, 7206, 7209, 7210, 7211, 7802, 7804, 7807	190	240	280

OBSERVAȚII!

- Suprafața minimă facturabilă: 0,7 mp/buc.
- Accesoriile cuprind: mecanismul de acționare, lanț acționare, greutate material.
- Termen de execuție: 1-3 zile lucrătoare de la confirmarea comenzii.
- Suprafețe garantate pentru rolete în funcție de sistem: roletă simplă Ax mic 17mm- 2,2 mp, roletă simplă Ax mare 25- 4,5mp/ Ax 32mm- 7,5mp, casetă **STANDARD** și **AVANGARD**, Ax 17mm- 2,4 mp

- Pentru rolete simple culoarea **ANTRACIT** prețul crește cu 5%.
- Prețurile sunt în lei și includ TVA

ROLETE TEXTILE PREMIUM ȘI VELUX

SPECIFICAȚII TEHNICE

- **Casetă premium cu lanț**
- Se poate monta pe orice tip de fereastră, inclusiv pe perete
- **Casetă premium cu arc** (alb, argintiu)
- Se poate monta pe orice tip de fereastră, inclusiv pe perete
- **Casetă VELUX**
- Se poate monta doar pe ferestrele tip **VELUX** originale (alb, maro, argintiu)



DENUMIRE MATERIAL	COD MATERIAL	PREȚ LISTĂ/ mp		
CARINA	101-128,202, 212-215, 001,002, 10, 20, 30, 307, 308, 310, 312, 314, 317, 321, 322, 323, 324, 329	170	180	210
KIDS	90	185	195	232
REMBRANDT	602, 603, 604,605, 611	200	210	247
VAN GOGH	302, 303, 306, 338, 339	200	210	247
TROPIC	401-404	200	210	247
STELLA	701, 702, 705, 706, 709, 711, 720, 724, 725, 730, 804, 806, 808	215	225	247
STELLA COLOR	810-827	215	225	247
STELLA REFLEXIV	901, 902, 903, 906, 908, 909, 910, 913, 914, 915, 916, 918	225	235	257
STYLE	1001-1017, 1406, 1407, 1434, 1439	275	285	347
SCREEN	51, 52, 54, 59	275	285	347
EXCLUSIV	2001 - 2017	310	320	390
FLORAL	8000, 8001, 8002, 8003, 8004, 8005, 8006, 8007, 8008, 8009, 8010, 8011, 8012, 8013, 8014, 8015, 8016, 8017, 8018, 8019	310	320	390
KIDS	7000, 7001, 7002, 7003, 7004, 7005, 7006, 7007, 7008, 7009, 7010, 7011, 7012, 7013, 7014, 7015, 7016, 7017, 7018, 7019	310	320	390
ROYAL	5000, 5001, 5002, 5003, 5004, 5005, 5006, 5007, 5008, 5009, 5010, 5011, 5012, 5013, 5014, 5015, 5016, 5017, 5018, 5019	310	320	390
URBAN	4000, 4001, 4002, 4003, 4004, 4005, 4006, 4007, 4008, 4009, 4010, 4011, 4012, 4013, 4014, 4015, 4016, 4017, 4018, 4019	310	320	390
DAY & NIGHT COLOR	NEGRU/ 138-02/ 138-04/138-07/ 138-09/ 138-10/ 138-11/ 138-16/ 138-20/ 138-24/ 145-04/145-07/145-09/145-11/145-12	265	-	-
DAY & NIGHT NATUR	4502, 4504, 4513, 4514, 4515, 3813, 3814, 3817, 3818, 3819, 3820, 3821, 3822, 3501-3505, 3518, 3520, 3527, 3530, 3534	275	-	-
DAY & NIGHT EXCLUSIV	3103, 3104, 3105, 3222, 3223, 3224, 3442, 3443, 3444, 5521-5535, 5641-5642, 5751-5752, 5641-5642, 5751-5752, 7604, 7607, 7611, 7614-7615, 7103, 7106, 7109-7111, 7203, 7206, 7209, 7210, 7211, 7802, 7804, 7807	315	-	-

OBSERVAȚII!

- Suprafața minimă facturabilă: 0,7 mp/buc.
- Accesoriile cuprind: mecanismul de acționare, lanț acționare, greutate material.
- Termen de execuție: 1-3 zile lucrătoare de la confirmarea comenzii.
- Prețurile sunt în lei și includ TVA

RECOMANDARE

- Dacă fereastra nu este velux original se recomandă caseta Premium cu arc.

Profil de susținere Roletă Simplă cu prindere pe Clemă

Se folosește pentru Roletele Simple (ax 25 mm, ax 17 mm) pentru facilitarea montajului în perete sau tavan. Culorile disponibile sunt **ALB, MARO ȘI ANTRACIT**.

Preț ml
18 lei

Preț ml
30 lei

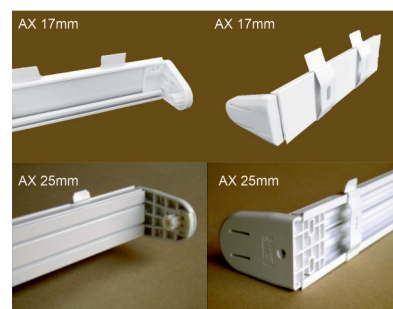

Profil superior de casetă din aluminiu pentru roleta simplă

Se folosește pentru roletele simple (ax 25mm) și roletele **Day&Night**, se prinde pe profilul de susținere roleta. În combinație cu profilul de susținere seamănă cu o casetă și se folosește ca o protecție a materialului. Culorile disponibile sunt **ALB, MARO ȘI ANTRACIT**.

Preț ml
18 lei

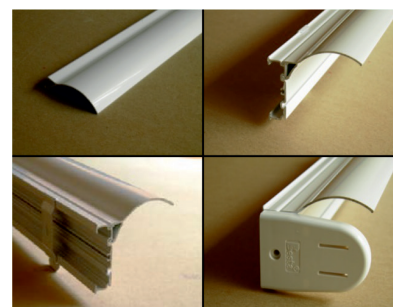

Prindere fără găurire prin lipire pentru roleta simplă (ax 17mm)

Constă în montarea unei plăcuțe cu bandă adezivă pe consolele roletei, care permite montajul roletei prin lipire de profilul de geam termopan. Poate fi folosită doar pentru roletele mici, de maxim 0.7 mp. Culorile disponibile sunt **ALB ȘI MARO**.

Preț
8 lei/roletă

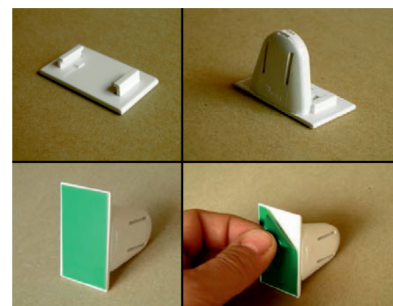

Fixare cu magnet a contragreutății roletei simple

Se folosește pentru a opri pendularea greutății în cazul geamurilor oscilobatante sau a ușilor. În partea de jos a roletei se montează un magnet care în combinație cu contragreutatea metalică fixează roleta în poziția "închis" de jos. Excepție fac roletele **Day&Night** unde bagheta de jos este doar din aluminiu, care nu se poate magnetiza.

Preț
8 lei/roletă



Greutate lanț pentru rolete textile

Este un element de decor pentru a da un plus de eleganță roletelor. Culorile disponibile sunt **ALB ȘI MARO**.

Preț buc
3 lei

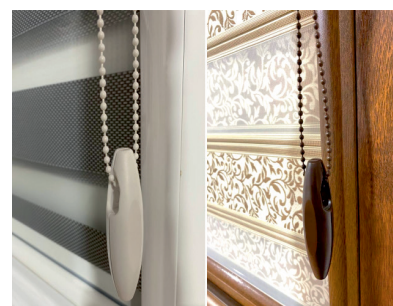

Fixare cu ghidaj pe sfori a contragreutății Roletei Simple

Oprește pendularea contragreutății pentru cazul în care Roleta Simplă sau Day & Night se montează pe ușa sau geamul oscilobatant. În această variantă de fixare contragreutatea este ținută aproape de termopan și se ghidează pe niște sfori fixate în stânga și în dreapta asigurând fixarea contragreutății roletei în orice poziție. Culoarele disponibile sunt **ALB** și **MARO**

**Pret/roletă
15 lei**



Ghidaj "C" pentru Roleta Simplă și Roletă Simplă Day&Night

Împiedică pendularea roletei în cazul ușilor sau geamurilor oscilobante. Contragreutatea și materialul, rulează în sus și în jos în interiorul ghidajului. Culoarele disponibile sunt **ALB, MARO, ANTRACIT, STEJAR, NUC, WENGE, MAHON**

Culoari: Alb, Maro

**Pret/ml
12 lei**

Culoari: Stejar, Nuc,
Mahon, Wenge,
Antracit.

**Pret/ml
18 lei**

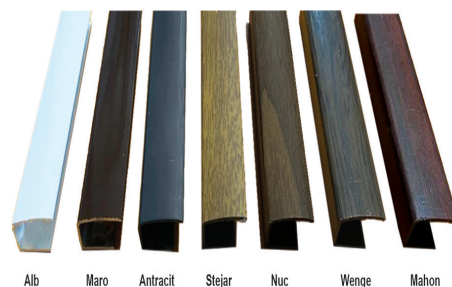

Cleme "S" de prindere pentru Roleta Simplă (ax 17mm)

Sunt aplicabile dacă roleta se montează pe geamul cu deschidere normală sau oscilobatantă și nu se dorește găurirea. Montarea se face prin agățare doar de geamul care se deschide. Culoarele disponibile sunt **ALB** și **MARO**.

**Pret/roletă
8 lei**

DAY&NIGHT

**Pret/roletă
8 lei**

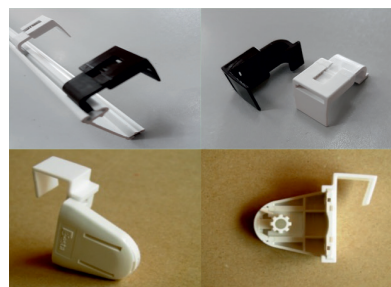

Telecomenzi și încărcătoare rolete cu motor

- Telecomenzile sunt disponibile în 3 variante: cu 1 canal cu 2 canale și cu 6 canale în funcție de necesitatea clientului.
- Încărcătoarele sunt pentru motor cu ax de 17mm și motor cu ax de 25mm.
- Timpul de lucru continuu pentru motor cu ax de 17 și motor cu ax de 25 este de 4 minute.
- 120 de cicluri pe o singură încărcare pentru motor cu ax de 17
- 250 de cicluri pe o singură încărcare pentru motor cu ax de 25

Telecomandă 1 canal - 22 euro

Telecomandă 2 canal - 28 euro

Telecomandă 6 canal - 35 euro

Încărcător motor
ax 17mm/25mm - 22 euro



Motor roletă simplă, cu casetă DAY & NIGHT și PREMIUM cu lanț

Motorul este un accesoriu care conferă plus valoare tuturor tipurilor de rolete, fiind un beneficiu major pentru clienții care îl aleg. Motorul este alimentat prin încărcător.

Pret motor
125 euro

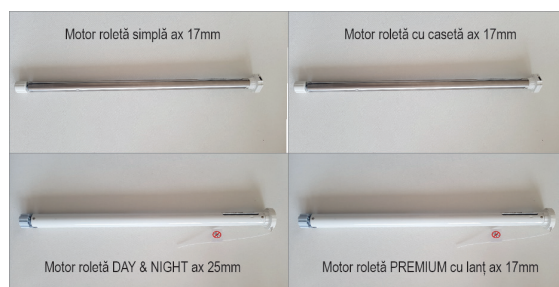

SCHIȚE COMPONENTE ROLETE

ROLETĂ SIMPLĂ

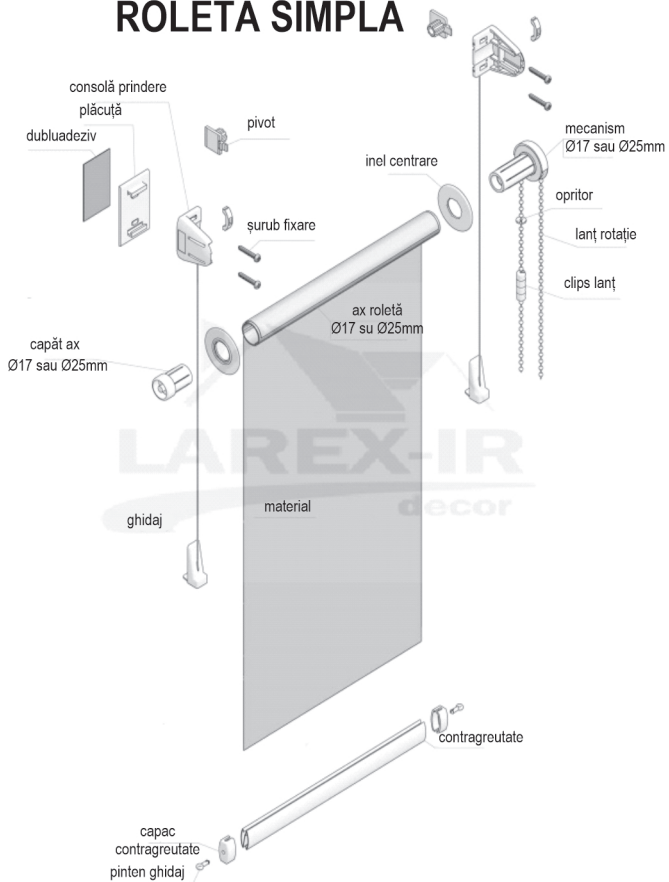

ROLETĂ CU CASETĂ

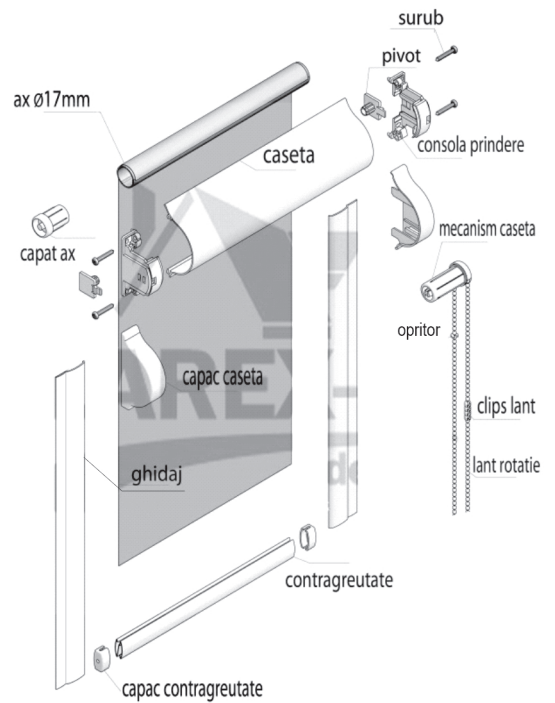

ROLETĂ DAY&NIGHT

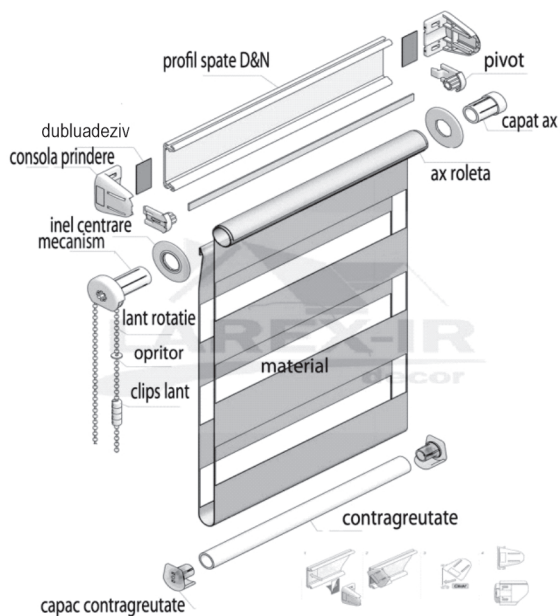

ROLETĂ DAY&NIGHT CU CASETĂ

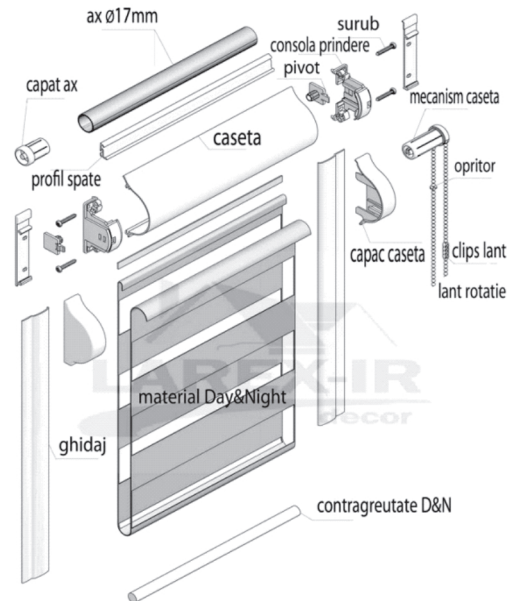

ROLETE TEXTILE

Roletele textile se pot folosi în spațiile pentru birouri, în cele rezidențiale sau în propriul home. Juxtapunerea de lumină - culori/texturi conferă personalitate și confort interiorului.

Un model deosebit este **Stella**, acesta fiind cauciucat pe partea din spate, blocând astfel total lumina solară. Roleta cu material **Stella** face întuneric complet în spațiul interior atunci când este desfășurată.

Prin varietatea de culori și modele în care sunt disponibile, cu siguranță roletele textile conferă stil și frumusețe spațiilor interioare pe care le decorați.

Se recomandă folosirea modelelor cauciucate în spațiile cu umiditate ridicată - baie, bucatărie.



Roletele Day & Night sunt rulouri textile cu particularități în ceea ce privește aspectul și funcționalitatea lor, fiind utilizate în cadrul amenajării spațiilor interioare.

Sistemul pe care rulează este practic identic cu cel al roletelor simple, diferența constând în faptul că pânza este dublată și are o structură în care fâșiile opace alternează cu cele transparente.

Aceasta se desfășoară în două fâșii, putându-se astfel regla cantitatea de lumină prin suprapunerea diferită a secțiunilor transparente/opace pe cele două valuri.

Principalele avantaje ale roletelor textile

- grad de opacitate ridicat protejând spațiile interioare de lumina solară și de privirile indiscrete;
- element modern pentru decorațiile interioare, ușor de montat și de întreținut;
- disponibile într-o gamă foarte variată de culori și texturi.



ROLETE TEXTILE SIMPLE

Roletele textile sunt sisteme de protecție solară și decorare a spațiilor interioare, care, din punct de vedere funcțional, folosesc un ax din aluminiu, pe care se înfășoară o pânză acționată prin intermediul unui mecanism cu lanț.

În funcție de dimensiunile roletei, se folosesc diferite dimensiuni de ax. Pentru roletele de dimensiuni mici se folosește ax de 17 mm și pot fi confecționate pe dimensiuni maxime de execuție L 1200 mm, H 1800 mm, maxim 2,2mp.

Pentru roletele ce depășesc aceste dimensiuni se folosește ax de 25 mm sau de 32mm cu diferite dimensiuni care să nu depășească 4,5mp (ax 25mm) sau 7,5mp (ax 32mm). Se pot fixa pe tâmplărie, pe zid sau pe tavan.

Roletele simple pot fi confecționate din material semitransparent, din material blackout (opac) sau din material Day&Night (zebra).



Roletă simplă/ax 17



Roletă simplă/ax 25



Roletă simplă/ax 32

MĂSURAREA ȘI MONTAJUL ROLETEI SIMPLE

MĂSURAREA ROLETEI SIMPLE

Pentru a realiza în mod corect o roleta, este recomandat să se măsoare și să se dea în lucru dimensiunile pânzei, astfel încât panza să acopere inclusiv bagheta sticlei termopanului (vezi poza alăturată).

În momentul confecționării roletei, lungimea totală va depăși pânza cu 3,5 cm (ax mic) sau 4,0 cm (ax mare) datorită sistemelor de prindere.

Măsurătoarea se face la fel pentru toate tipurile de material: semitransparent, opac sau Day&Night.

În aplicație se recomandă scrierea **Cotelor de Pânză** (vezi schița alăturată), pentru roletele simple.

Măsurarea cotelor finale a roletei simple.

Este utilizată mai rar și anume în situațiile în care avem un spațiu limitat iar roleta trebuie să se încadreze în spațiul respectiv (montare în tavan sau montare pe perete). Dimensiunile finale ale roletei simple cuprind pe lățime și mecanismul, iar cotele de pânză vor fi mai mici cu 35 mm până la 50 mm.

În aplicația pentru comenzi, dimensiunile se completează la **Cote Finale**.

MONTAREA ROLETEI SIMPLE

Roleta simplă confecționată se montează foarte ușor dacă sunt urmați câțiva pași:

- se desfășoară materialul de pe ax și roleta se centreează pe fereastră cu tot cu sistemul de prindere atașat;
- se marchează locul de fixare a consolelor de prindere, apoi se montează consolele pe fereastră urmând ca la sfârșit să se fixeze roleta în console și să se atașeze accesoriile și elementele de siguranță. (opritorii, vezi detaliat mai jos)

Schiță Cote de Pânză pentru Rolete simple

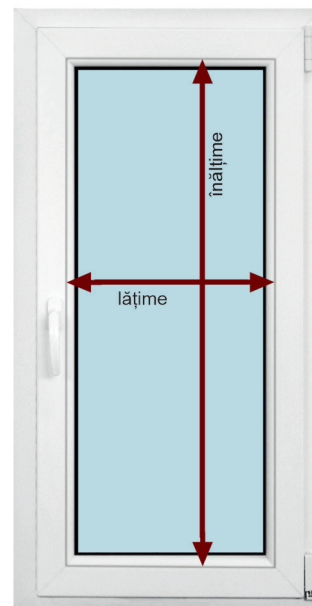

ATENȚIE!

- ▶ Pe lanțul de rotație al roletei trebuie montați opritorii:
 - unul pe sensul de urcare a roletei;
 - celălalt pe sensul de coborâre a roletei.
- ▶ În cazul montajului necorespunzător al opritorilor, la coborârea roletei axul poate rămâne neacoperit de materialul textil și există riscul ca pânza roletei să se dezlipească.



Opritor pe sens de urcare



Opritor pe sens de coborâre

ROLETE TEXTILE CU CASETE ȘI GHIDAJ

Roletele cu casetă au un design deosebit deoarece produsul este integrat cu tâmplăria, au aceeași culoare, atât caseta, cât și ghidajul roletei.

Roletele cu casetă sunt rolete la care materialul se strânge într-o casetă. Axul și materialul se strâng în casetă fapt ce face ca pe parcursul utilizării materialul să fie mai protejat.

La fel ca la roletele simple, roletele cu casetă și ghidaj pot fi confecționate din material semitransparent, din material blackout (opac) sau din material Day&Night (zebra).



CASETĂ STANDARD

Culori: alb, maro



CASETĂ AVANGARD

Culori: nuc, mahon
stejar auriu, wenge, antracit

Pentru a se asorta mai bine cu tâmplăria, roletele au caseta și ghidajele disponibile în diverse culori. În funcție de culorile casetei și ghidajele, roletele se împart în:

► Rolete cu casetă standard

Au caseta, ghidajele, lanțul de rotație și contragreutatea de material în culori de alb sau maro.



► Rolete cu casetă Avangard

Au caseta, ghidajele și greutatea de material în culori de imitație de lemn stejar auriu, nuc, wenge, mahon sau antracit, culori identice cu nuanțele de tâmplărie PVC, caseta și ghidajele fiind înfoliate cu folie renolit. Lanțisorul de acționare și capacele casetei sunt de culoare maro sau antracit.

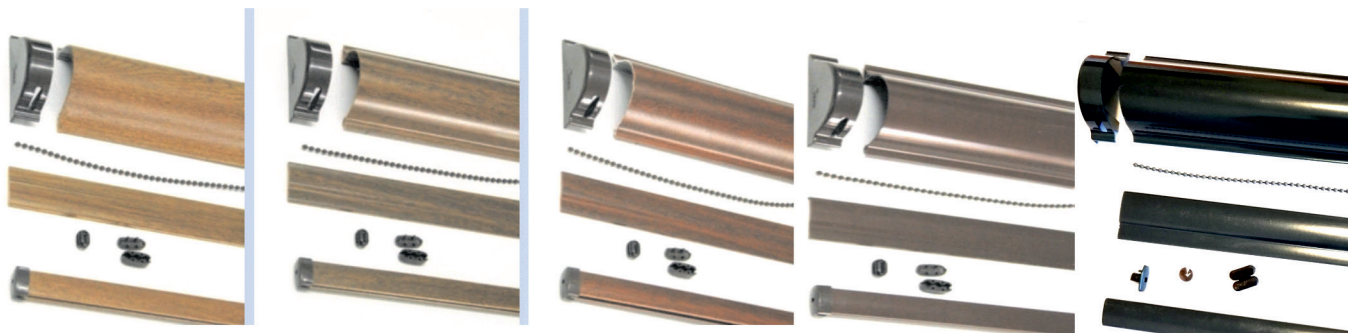

STEJAR

NUC

MAHON

WENGE

ANTRACIT

MĂSURAREA ȘI MONTAREA ROLETEI CU CAȘETĂ ȘI GHIDAJ

Măsurarea roletei cu casetă și ghidaj

Pentru a realiza corect roleta este indicat să se efectueze două măsurători. Prima dată se măsoară dimensiunile sticlei geamului termopan, (acestea vor fi cotele pentru pânză, vezi poză Pasul 1), iar apoi se măsoară dimensiunea cu tot cu baghetă pentru a stabili dimensiunile casetei, fiind dimensiunea finală (cote finale, vezi poză Pasul 2).

Măsurătoarea se face la fel pentru toate tipurile de material: semitransparent, opac sau day&night.

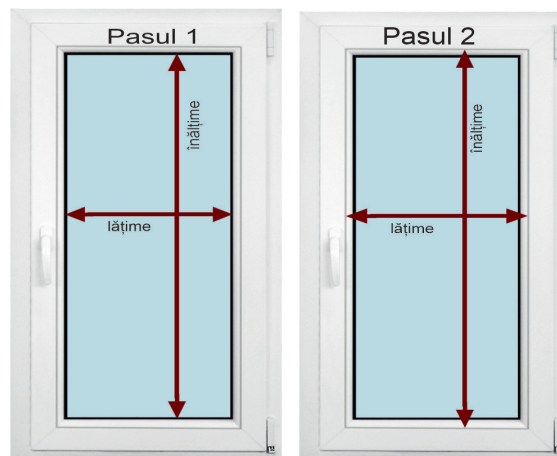

Montarea roletei cu casetă și ghidaj

Roleta cu casetă se montează mult mai ușor dacă a fost măsurată corespunzător.

Fixarea roletelor cu casetă se face pe bagheta geamului termopan.

Se scot capacele de mascare, se desfășoară 30cm din pânză roletei din casetă, se centrează pe fereastră (mai exact de-a lungul baghetelor care fixează sticla termopanului), apoi se fixează de baghetă cu șuruburile de prindere pe laterala casetei, după fixarea șuruburilor se aplică capacele de mascare, vezi foto;

- se aplică ghidajele pe baghetele laterale ale sticlei prin lipire cu banda dublu adezivă.

După fixarea roletei se atașează elementele de siguranță, descrise mai jos



Înlăturare folie adezivă



Capace mascare



Fixarea roletei

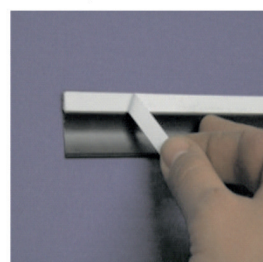

Înlăturare folie ghidaje

Montajul roletei cu casetă material **day&night** este asemănător cu montajul roletei cu casetă material semitransparent sau opac, diferența se face prin reglarea materialului în poziția închis.

Dacă materialul textil nu cade pe poziția închis (nu se aliniaza), este necesar să se dezlipească materialul de pe spatele casetei, se ridică materialul până se aliniaza pe poziția închis (vezi foto), iar surplusul de material se taie.

Se aplică bandă dublu adezivă pe spatele casetei și se lipește materialul după care se strâng cele două șurubele stânga, dreapta.



Surplus material

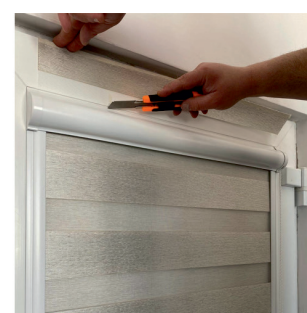

Tăiere surplus

ATENȚIE!

- ▶ Pe lanțul de rotație al roletei trebuie montați opritorii:
 - unul pe sensul de urcare a roletei;
 - celălalt pe sensul de coborâre a roletei.
- ▶ În cazul montajului necorespunzător al opritorilor, la coborârea roletei axul poate rămâne neacoperit de materialul textil și există riscul ca pânza roletei să se dezlipească.



Opritor pe sens de urcare



Opritor pe sens de coborâre

ROLETE CU CASETĂ PREMIUM



Roleta cu casetă **Premium** este în mare parte asemănătoare cu roleta cu casetă **Standard**, doar că diferă forma ghidajului, care la roleta cu casetă **Premium** este în formă de "C", iar la roleta cu casetă **Standard** ghidajul este plan.

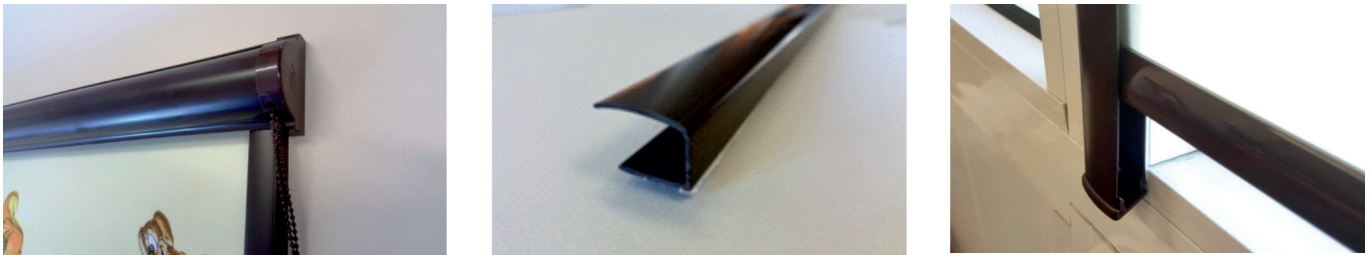

ROLETE CU CASETĂ PREMIUM CU LANȚ

Aționarea roletei se face cu ajutorul lănișorului de manevrare. Roleta cu casetă **Premium** cu lanț, spre deosebire de Roleta cu casetă **Standard**, rezolvă unele inconveniente de montaj cum ar fi modelul de baghetă al geamului termopan, ghidajul în formă de "C" putând fi montat direct pe termopan și nu pe bagheta (Casetă **Standard** nu poate fi montată pe baghetă, dacă bagheta geamului termopan este pe semirotond sau are model profilat).

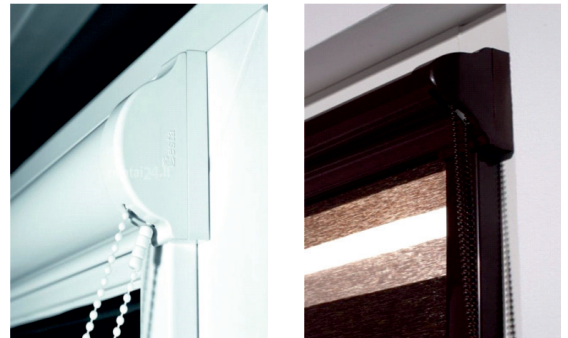

Ghidaj tip C

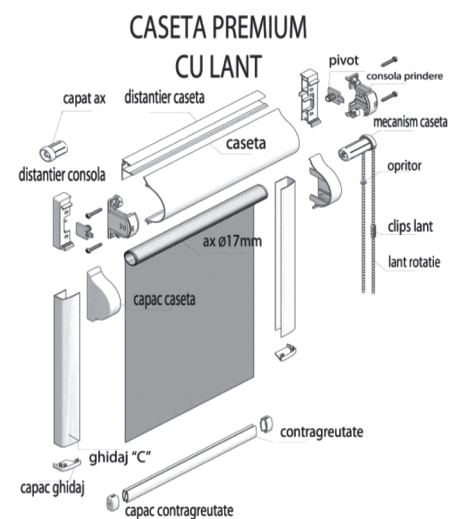
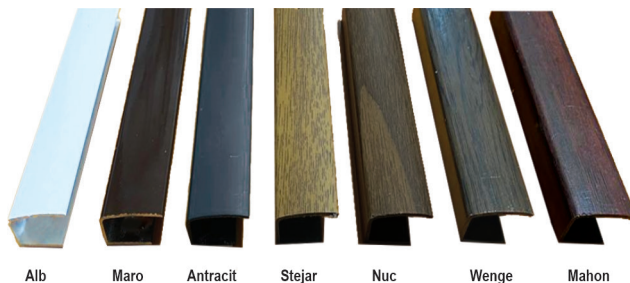

ROLETE CU CASETĂ PREMIUM CU ARC

Roleta Premium cu Arc înlocuiește acționarea normală pe lanț, cu o acționare cu arc pretensionat situat în interiorul axului. Arcul pretensionat acționează asupra axului, care trage materialul în interiorul casetei. Blocarea contragreutății se face în ghidaj prin intermediul unor opritori speciali montați pe contragreutate, astfel materialul roletei rămâne întotdeauna întins.

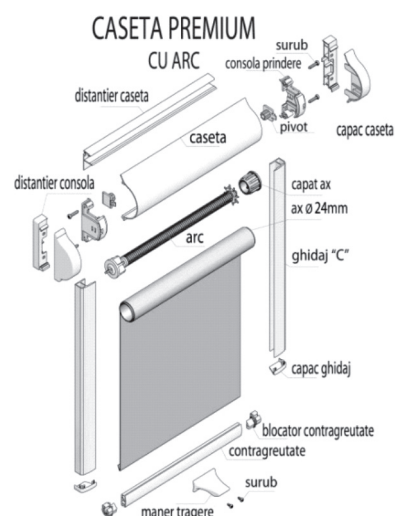

Avantajul acestui sistem cu arc constă în faptul că roleta se poate monta în plan înclinat și pe orizontală, materialul rămând întotdeauna întins. Exemple de situații sunt tâmplăriile în plan înclinat sau geamurile de mansardă (excepție fiind geamurile de origine **VELUX** (vezi Roletele **VELUX**).

MĂSURAREA ȘI MONTAJUL ROLETEI CU CASETA PREMIUM

Dimensiunile care sunt date în lucru sunt cele de pânză care se măsoară astfel:

- Dacă ghidajele se montează pe baghetă geamului termopan, se măsoară dimensiunea între baghete la fel ca la roletele cu caseta (Vezi schița L1 și H1).
- Dacă ghidajele se montează pe profilul geamului termopan (pentru baghetele ce nu permit lipirea ghidajelor), se măsoară cotă cu tot cu baghetă (Vezi schița L2 și H2).
- Cota finală pe lățime cu ghidaje va fi cu 50 mm mai mare față de cota pânzei, iar dimensiunea casetei cu 70 mm mai mare față de cota pânzei (casetă este mai lată cu 20 mm față de ghidaje). Montajul este identic cu montajul roletei caseta **Standard**.

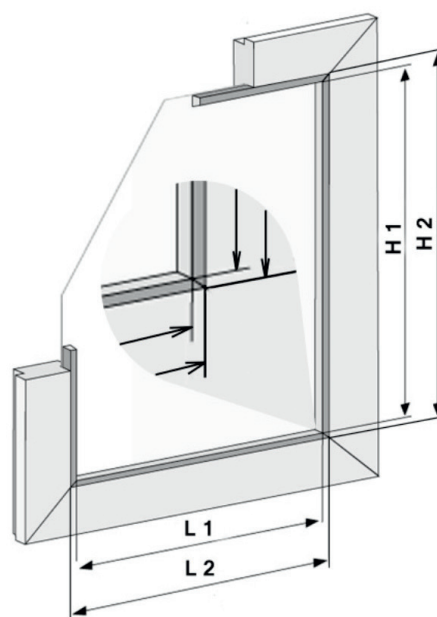

ROLETE VELUX

Roletele **VELUX** au fost concepute special pentru ferestrele de mansarda de origine **VELUX**. Acționarea se face cu ajutorul unui arc pretensionat din interiorul axului care trage materialul în interiorul casetei, iar deschiderea și închiderea roletei se fac manual prin tragerea contragreutății în sus sau în jos. Blocarea se face prin intermediul a doi opritori situați pe extremitățile contragreutății.



MĂSURAREA ȘI MONTAJUL ROLETEI VELUX

Montajul roletei **VELUX**. Se pun pe poziție ghidajele roletei și se prind în partea de jos cu un singur șurub prin canalul de ghidare (fig. 1) (Notă: nu prin fața ghidajului), șurubul nu trebuie înfiletat până la capăt pentru a permite în partea de sus fixarea casetei în ghidaje.

Se introduce pe sus mai întâi contragreutatea roletei pe ghidaje (opritorii din capetele contragreutății intră pe canalul de ghidare), apoi se introduce și caseta (fig. 2).

Roleta astfel asamblată se pune în poziția finală și se strâng șuruburile de jos, urmând apoi a se pune și șuruburile de sus. (Notă: caseta nu se prinde cu șuruburi, ea se fixează doar în ghidaj). Se fixează mascuțele care acoperă spațiul între caseta și ghidaje (fig.3).



Roleta **VELUX** se măsoară și se dă în lucru doar la cotele de pânză. Pentru a afla cotele de pânză se măsoară golul de fereastră la fața ramei ferestrei, nu la fața sticlei.

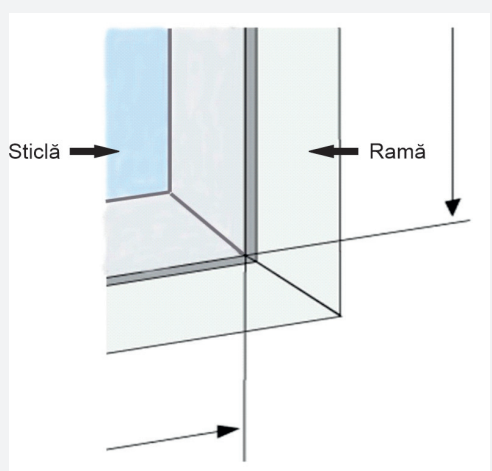

RECOMANDARE

- Dacă fereastra nu este velux original se recomandă caseta Premium cu arc.

ROLETE CARNIVAL



Roletetele **CARNIVAL** reprezintă un produs creat special pentru cei care caută ceva inovativ, adaptabil oricărui decor interior.

Roletetele **CARNIVAL** au materialul în formă de falduri pe orizontală, care în poziția "deschis" sunt pliate lăsând între ele un spațiu cu material transparent prin care pătrunde lumina în interior, iar în modul "închis" faldurile se îndreaptă închizând spațiile respective.



Roletetele **CARNIVAL** au un aspect deosebit, datorită dimensiunilor mari la care pot fi confecționate și se potrivesc foarte bine situației în care se dorește acoperirea ferestrelor sau golurilor de ferestre mari.

Roletetele **CARNIVAL** se măsoară și se dau în lucru doar la cotele de pânză. Lățimea roletei devenind cu 35mm mai mare. Măsurătoarea și montajul se fac la fel ca în cazul roletelor simple, iar montajul se poate face pe tâmplărie, în perete sau în tavan.

ROLETE CARNIVAL



NR. CRT	DENUMIRE MATERIAL	COD MATERIAL	*PREȚ LEI/MP
1	CARNIVAL	PS102	230
2	CARNIVAL	PS106	230
3	CARNIVAL	PS108	230
4	CARNIVAL	PS109	230
5	CARNIVAL	PS112	230

*Prețurile includ TVA

OBSERVAȚII

- Suprafața minimă facturabilă: 0,7 mp/buc;
- Lățimea maximă de execuție este de 2500 mm și înălțimea 2800mm;
- Termenul de execuție și livrare este între 3-5 zile lucrătoare după confirmarea comenzii.

JALUZELE IDILIA

Căutarea unor soluții noi care să îmbine într-un singur produs eleganța și naturalețea sistemelor de umbrire interioară, atât modernul cât și clasicul, au dus la crearea unui produs inovator, care reinventează jaluzelele verticale, din punct de vedere estetic, păstrând însă scopul acestora de protecție solară și decorarea spațiilor interioare. Grație texturii materialelor și culorilor în care sunt disponibile, aceste produse desăvârșesc, cu eleganță, designul interior al oricărei încăperi.

Jaluzelele **IDILIA** reprezintă cel mai nou produs de umbrire, îmbină atu-urile unei jaluzele verticale clasice cu eleganța perdelelor. Oferă rafinament oricărei încăperi în care sunt montate, asigurând filtrarea luminii în funcție de necesitate, astfel încât în modul "deschis" arată ca o perdea, iar în modul "închis" ca niște jaluzele verticale.



Jaluzelele **IDILIA** se măsoară și se montează la fel ca jaluzelele verticale. Deschiderile pot fi T1, T2, T3, T4 (vezi pag.23), iar înălțimea la care se poate confecționa, din cauza dimensiunii rolei de material, este de maxim 2800 mm.



JALUZELE IDILIA

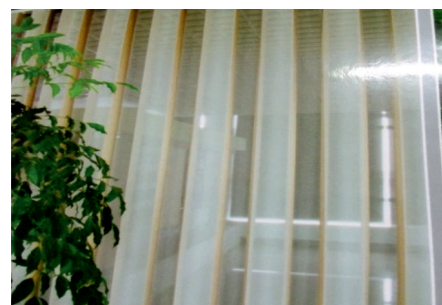

NR. CRT	DENUMIRE MATERIAL	COD MATERIAL	PREȚ LEI/MP
1	IDILIA NATUR	DS102	230
2	IDILIA NATUR	DS103	230
3	IDILIA NATUR	DS104	230
4	IDILIA NATUR	DS105	230
5	IDILIA NATUR	DS106	230
6	IDILIA NATUR	DS107	230
7	IDILIA NATUR	DS108	230
8	IDILIA NATUR	DS109	230
9	IDILIA NATUR	DS110	230

GARNIȘA SE POATE VOPSI ÎN URMĂTOARELE CULORI:

MARO (RAL8014), CREAM (RAL1015), ARGINTIU (RAL9006), NEGRU (RAL9005), STEJAR FĂRĂ STRIAȚII (RAL8003), MAHON FĂRĂ STRIAȚII (RAL8012)

RAL8014

RAL1015

RAL9006

RAL9005

RAL8003

RAL8012

OBSERVAȚII

- Înălțimea minimă facturabilă este 1,50m;
- Înălțimea maximă de execuție este de 2800mm;
- Prețul include materialul textil și garnișa (șina) complet echipată;
- Termenul de execuție și livrare este de 5-7 zile lucrătoare după confirmarea comenzii.

- Prețurile sunt exprimate în lei și includ TVA.

JALUZELEVERTICALE



OFERTA JALUZELE VERTICALE

JALUZELE VERTICALE - LAMELA 127mm		
DENUMIRE MATERIAL	COD MATERIAL	PRET LISTĂ LEI/MP
PROMOTIE (STOC LIMITAT)	0061, 0062, 0063, 0064, 0068, 0069, 0070, 0075, 0077, 0079, 0080, 0081, 0082, 0085, 0086, 0087, 0088, 0089, 0090, 0095, 0098	32
CORA	5001, 5002, 5006, 5007, 5008, 5009, 5014, 5022, 5028, 5030, 5040, 5037, 5042, 5041, 5044, 5045, 5056, 5060, 5064, 5070, 5076, 5080	34
SANDRA	8201, 8203, 8204, 8205, 8208, 8209, 8210, 8212, 8213, 8214, 8215, 8216, 8218, 8219, 8220, 8221, 8222, 8223	38
SONIA	0101, 0106, 0113, 0114, 0118, 0126, 0129, 0133, 0134, 0135	45
CAROL	5101, 5103, 5104, 5105, 5107, 5111, 5112, 5113, 5114, 5115, 5202, 5203, 5207, 5209, 5211, 5213, 5215, 5217	45
BEATA	9601, 9601, 9604, 9605, 9606, 9607, 9608, 9609, 9610, 9611, 9612, 9613, 9614, 9616, 9617, 9618, 9619, 9620, 9621, 9623, 9624, 9625	45
VIOLA	9804, 9814, 9838, 9841, 9845, 9860, 9865, 9873, 9879	48
JENNY	9207, 9211, 9214, 9222, 9240, 9242, 9244, 9245, 9257, 9260, 9265, 9276	48
MARINA	9004, 9007, 9014, 9023, 9041, 9044, 9049, 9060, 9073	48
VANESA	5501, 5502, 5507, 5509, 5510, 5511	48
KORINA	6901, 6903, 6905, 6906, 6907, 6908, 6909, 6910, 6911, 6912	54
LEAVES	9101, 9102, 9107, 9103, 9114, 9110, 9116, 9112, 9109, 9121, 9122, 9117, 9119, 9120, 9143, 9172, 9182, 9192	54
ANETA	6501, 6502, 6504, 6506, 6507, 6508, 6509, 6510, 6511, 6512, 6513	54
RAY	6601, 6602, 6604, 6607, 6608, 6609, 6610, 6611, 6612, 6613, 6614	60
CARINA VERTICALE	1010, 1020, 1040, 1050, 1060, 1070, 1080, 1090, 1100, 1110, 1130, 1140, 1150, 1160, 1170, 1180, 1190, 1200, 1210, 1220, 1230, 1240, 1250, 1260, 1270, 1280, 2150	75
STELLA VERTICALE	8100, 8110, 8120, 8130, 8140, 8150, 8160, 8170, 8180, 8190, 8200, 1-8210, 1-8220, 8230, 8240, 8250, 8260, 8270	115
SCREEN VERTICALE	3051, 3052, 3054, 3059	120
JALUZELE VERTICALE - LAMELA 89 mm		60
		Paletar separat de culori
JALUZELE VERTICALE - LAMELA 127 mm din materiale de rolete textile		
CARINA, REMBRANDT, KIDS, VAN GOGH, STELLA, SCREEN, STYLE (parțial)		Preț lei Roletă simplă / mp + 25 lei / mp

Opțional se pot monta:

Console reglabile - 4 lei/buc; **Sistem dublă acționare garnișă** - 24 lei/buc; **Garnișă** (șina) 127 mm sau 89 mm - 50 lei/ml; **Material textil comandat fără garnișă** -40% din prețul de listă (include greutatea de lamela și lanțul aferent); **Jaluzele formă neregulată (în plan înclinat)** +50% la prețul de listă.

Garnișă vopsită – se poate vopsi în culorile:

RAL8014	RAL1015	RAL9006	RAL9005	RAL8003	RAL8012
----------------	----------------	----------------	----------------	----------------	----------------

Prețul = ml garnișă + 35 lei/ml; **Preț total 85 lei/ml.**

Componente:

Greutate lamelă 89 sau 127 mm – 0,75 lei/buc, **lanț de greutate** 89 sau 127 mm – 0,75 lei/ml, **umerase** 89 sau 127 mm – 0,75 lei/buc. **Cărucioare + distanțiere** 89 sau 127 mm – 0,75 lei / buc, **cleme prindere garnișă** 0,75 lei / buc.

● **Prețurile sunt exprimate în lei și includ TVA.**

● Înălțimea minimă facturabilă este 1,50 ml.

● Prețul include materialul textil și garnișa (șina) complet echipată.

● Termenul de execuție 1-3 zile după confirmarea comenzii pentru

jaluzele verticale 127 mm și 5-7 zile pentru jaluzele verticale de 89 mm și pentru cele din materiale pentru rolete.

MODELE DE DESCHIDERE

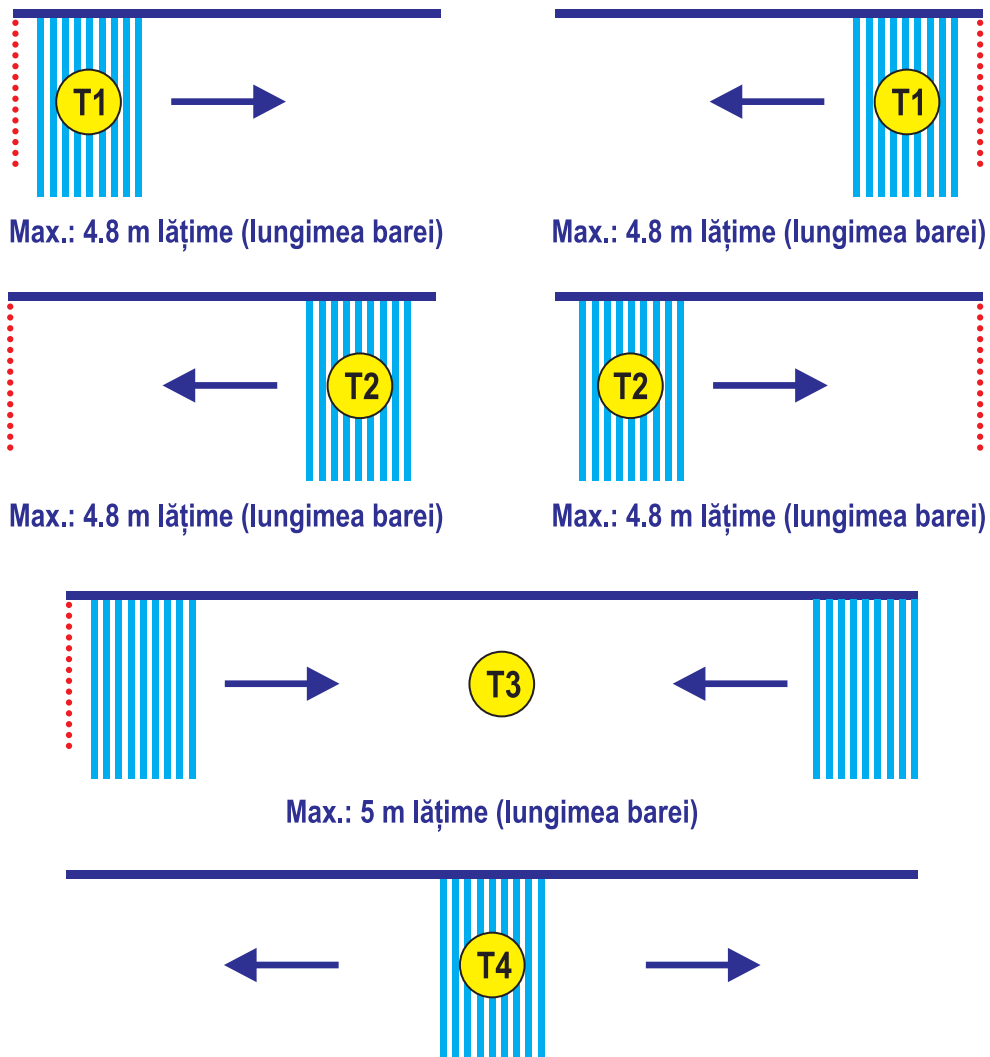

ATENȚIE! LAMELELE AU LĂȚIMEA DE 127 mm

- ▶ Modelul de deschidere se stabilește în funcție de poziția sforilor ce acționează mecanismele de închidere/deschidere.
- ▶ Jaluzelele se pot monta cu sforile de acționare în cealaltă parte, însă sensul de închidere/deschidere rămâne același față de sfori.
- ▶ Pentru acoperirea spațiilor mai late de 5,8 m se pot face combinații de T1 și T2.
- ▶ Dacă două jaluzele T1 urmează să se monteze una în continuarea celeilalte se recomandă ca, după ce s-a indicat tipul jaluzelei (T1), să se încadreze cele două jaluzele cu o acoladă și cu indicativul T8.
- ▶ Jaluzelele nu se închid/deschid decât cu lamelele perpendiculare pe fereastră.
- ▶ Se pot executa și garnișe de jaluzele verticale cu dubla acționare (o singură șina cu două sisteme de acționare), cu un cost suplimentar de 24 lei.

JALUZELE VERTICALE de 127 mm și 89 mm



Jaluzelele verticale reprezintă o modalitate practică și elegantă de protecție împotriva luminii naturale și de păstrare a intimității căminului său spațiilor interioare, comerciale și de birouri. Jaluzelele verticale s-au răspândit rapid căpătând o popularitate tot mai mare datorită ambianței elegante pe care o conferă spațiului în care sunt amenajate și lejerității de manevrare.

Datorită calităților multiple pe care le au - multitudinea de modele și culori, fiabilitate mare, ușurința montajului, accesibilitatea prețului – jaluzelele verticale reprezintă elemente de design interior extrem de importante, contribuind decisiv la întregul aspect al spațiilor interioare. Un alt avantaj al jaluzelelor verticale îl reprezintă întreținerea deosebit de ușoară!

Instrucțiuni de utilizare și întreținere a jaluzelelor verticale

Șnurul cu biluțe este folosit pentru baleiajul pânzelor și pentru plierea jaluzelelor. Este recomandată plierea jaluzelelor verticale doar în momentul în care pânzele sunt perpendiculare pe geam. Este recomandată acționarea șnururilor doar din poziția în care acestea atârnă. Pentru întreținerea lor se recomandă, în cazul murdăririi lor, folosirea unui burete umed sau spălarea lor cu un detergent lichid fără frecare, stoarcere sau călcare (uscarea lor se face montându-le înapoi pe șina).

Instrucțiuni de montaj

A. În tavan

Se vor măsura 8 cm de perete și se vor executa perforările. În cazul balcoanelor sau al interioarelor, care sunt închise de geam termopan, trebuie ținut cont la măsurătoare de mânerul de deschidere al geamului care este mai în exterior.

Se vor folosi:

- A. dibluri de 6/40 pentru tavan simplu;
- B. Dibluri de 6/60, 6/80 pentru tavan; îmbrăcat cu celuloză sau polyester;
- C. Pentru tavan din rigips se vor folosi dibluri speciale de rigips;
- D. orice alte dibluri dacă montajul este mai dificil.

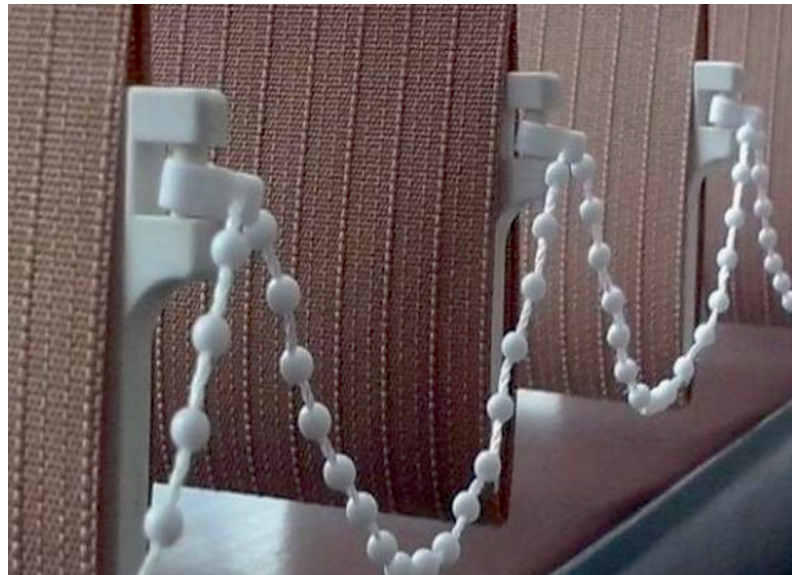

B. Pe perete

Șina se montează prin intermediul unor console. În funcție de măsurători, se vor monta întâi consolele pe perete apoi se vor urmări instrucțiunile de la prinderea pe tavan.

JALUZELE ORIZONTALE DIN ALUMINIU 25 mm STANDARD

Jaluzelele orizontale din aluminiu reprezintă un element de decor esențial, contribuind la amenajarea cu stil a unui interior modern, oferind protecție împotriva razelor solare și în același timp, permitând și reglarea fluxului de lumină prin orientarea suprafeței lamelelor.

Noi vă punem la dispoziție o mare diversitate de modele și culori pentru jaluzelele orizontale, acest produs fiind unul dintre cele mai solicitate produse de interior pentru umbrire. Jaluzelele orizontale, pe lângă aspectul elegant ce-i conferă interiorului, asigură atât protecția solară cât și protecție vizuală împotriva privirilor indiscrete. Sunt disponibile jaluzelele orizontale cu lamela de 25mm realizate în două sisteme diferite:

MĂSURAREA JALUZELELOR ORIZONTALE STANDARD

1. Jaluzelele Orizontale STANDARD

au profilul superior dreptunghiular și se pot monta pe termopan, pe perete sau pe tavan.

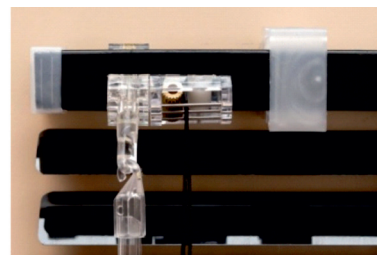

Jaluzelele orizontale STANDARD se măsoară în funcție de tipul montajului:

A. Pe tâmplărie - în acest caz jaluzeaua se fixează pe baghetele geamului termopan și se măsoară pe lățime și înălțime, cu tot cu baghetele de fixare a sticlei. Acționările, Stânga sau Dreapta, se vor poziționa întotdeauna pe extremitățile tâmplăriei și în partea opusă mânerului de geam. Jaluzelele orizontale se livrează în standard cu FIXARE în partea de jos. Prinderea prin FIXARE a profilului inferior imobilizează contragreutatea jaluzelelor orizontale în partea de jos și nu le permite să penduleze și nici să urce sau să coboare (vor sta fixate jos). Pentru geamurile oscilobatante și uși se poate opta și pentru **FIXARE cu GHIDAJ** pe șefri care nu lasă jaluzelele orizontale să penduleze, ele vor sta apropiate de tâmplărie și în același timp ghidajul permite ca jaluzeaua orizontală să urce și să coboare.

B. Între glafurile geamului - jaluzeaua se fixează în partea de sus a glafului ferestrei și se măsoară dimensiunea între glafuri pe lățime și înălțime minus 10 mm. **Atenție: asigurați-vă că jaluzeaua nu va obtura deschiderea geamului.**

C. Pe perete - caz în care produsul se fixează pe perete deasupra glafului ferestrei, iar în lucru se dau cotele pe lățime și înălțime măsurate astfel încât să acopere glafurile ferestrei, aproximativ 50-100 mm în stânga și în dreapta, respectiv 50-100 mm sus și jos.



2. Jaluzelele Orizontale LUX

au profilul superior plan. Profilul superior plan a fost special conceput pentru ca jaluzelele orizontale să se poată monta între baghetele geamului termopan.

MĂSURAREA JALUZELELOR ORIZONTALE LUX

Jaluzelele Orizontale LUX

Jaluzelele orizontale lux se montează doar între baghetele geamului, pentru aceasta se măsoară și respectiv se dau în lucru distanțele pe lățime și înălțime, măsurate între baghetele care susțin sticla geamului termopan.

JALUZELE ORIZONTALE DIN ALUMINIU 25 mm - STANDARD

LAMELE ORIZONTALE	COD CULOARE LAMELE (Accesoriile au culori asortate lamelei)	PREȚ LISTĂ LEI/MP
ALBE	18	115
COLORATE	3; 27; 63; 241; 570; 698; 866; 872; 302; 315; 378; 705; 707; 711; 712; 713; 714; 715; 716; NEGRU	120
PERFORATE	58P; 18P (Alb); 872P; NEGRU;	165
IMITAȚIE LEMN	754;755;	200

Fixare (prindere) profil inferior (recomandată pentru geamurile oscilobatante și uși) - DOTARE STANDARD

OPȚIONAL SE POT MONTA:	Preț lei/buc
Fixare cu ghidaj a jaluzelelor (recomandată pentru geamurile oscilobatante și uși)	12
Cleme de metal pentru prinderea jaluzelelor orizontale	8

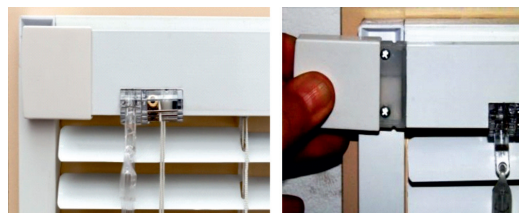

JALUZELE ORIZONTALE DIN ALUMINIU 25 MM - LUX

LAMELE ORIZONTALE	COD CULOARE LAMELE (Accesoriile au culori asortate lamelei)	PREȚ LISTĂ LEI/MP
ALBE	18	145
COLORATE	3; 27; 63; 241; 570; 698; 866; 872; 302; 315; 378; 705; 707; 711; 712; 713; 714; 715; 716; NEGRU	150
PERFORATE	58P; 18P (Alb); 872P; NEGRU;	220
IMITAȚIE LEMN	754;755;	285

Fixare (prindere) profil inferior (recomandată pentru geamurile oscilobatante și uși) - DOTARE STANDARD

OPȚIONAL SE POT MONTA:	Preț lei/buc
Fixare cu ghidaj a jaluzelelor (recomandată pentru geamurile oscilobatante și uși)	12



OBSERVAȚII

- Prețurile includ TVA;
- Suprafața minimă facturabilă: 0,7 mp/buc;
- Accesoriile cuprind: profilul superior, profilul inferior, sforile de susținere, șnurul de acționare;
- Termenul de execuție și livrare este între 3-5 zile lucrătoare.

MONTAJUL JALUZELELOR ORIZONTALE

► MONTAJUL JALUZELELOR ORIZONTALE STANDARD

Pregătiți toate instrumentele necesare.

► MONTAJUL SISTEMULUI CU FIXARE SUS

Marcați locul unde se vor monta sistemele de prindere a jaluzelei (clemele). Clemele de prindere a jaluzelei trebuie instalate la aceeași distanță de cele două margini ale ferestrei astfel încât, în momentul în care se prinde de bagheta de sus, mecanismul de acționare a jaluzelei să nu fie ascuns.

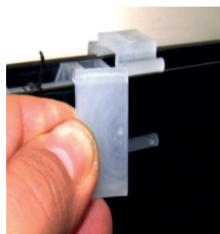

În locul marcat montați clemele de prindere a jaluzelei pe geam, cu partea concavă în sus (partea găurită în formă de cerc în jos). Introduceți în clemele de prindere jaluzeaua orizontală și o fixați cu căpăcelul clemei.

În cârligul mecanismului se va introduce bețișorul pentru manevrarea jaluzelei. Prin rotirea bețișorului se reglează cantitatea de lumină care pătrunde în interior. Prin șnurul, cu ajutorul căruia se acționează jaluzeaua (sus/jos), se introduce clopoțelul orientat cu partea ascuțită în sus și se face un nod ca să nu iasă de pe sfoară.



► MONTAJUL SISTEMULUI CU FIXARE JOS

Montați clemele de prindere în partea de jos pe rama ferestrei, ca în imagine, o clema este montată pe partea stânga a ferestrei și cealaltă pe partea dreaptă. Odată instalat sistemul de prindere inferior a jaluzelei, se fixează contragreutatea în cele două cleme. Capacul contragreutatăii de jos a jaluzelei are doi pinteni mici, pe când cele două cleme au mici adâncituri în mijlocul lor.

► MONTAJUL SISTEMULUI PRINDERE CU GHIDAJ PE SFORI.

În cazul în care ați optat pentru Prinderea cu Ghidaj pe sfori a jaluzelei orizontale, se procedează astfel: instalați suportul inferior pe marginea ferestrei în partea de jos (vezi imaginea), treceți sfoară ghidajului prin piulița reglabilă, întindeți la maxim sfoară și cu ajutorul unei șurubelnițe înșurubați șurubul de fixare.

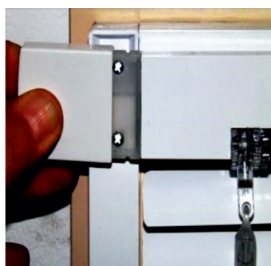

► MONTAJUL JALUZELELOR ORIZONTALE LUX.

Montajul jaluzelelor lux se face la fel ca la orizontalele standard. Diferența este dată doar de modul de prindere a profilului superior. Demontați mășcuțele capacului lateral al profilului superior (prin culisare), puneți pe poziție jaluzeaua și fixați cu șuruburi capacul lateral. Puneți înapoi mășcuțele capacelor

RULOURI EXTERIOARE



RULOURI EXTERIOARE



Tâmplăria împreună cu geamul termopan asigură o barieră termică ridicată a spațiilor construite față de mediul exterior, dar din cauza razelor de soare directe această barieră uneori devine insuficientă. Astfel, rulourile exterioare vin în ajutorul tâmplăriei creând împreună cu aceasta o barieră termică și fonică foarte ridicată, atât vara cât și iarna. Confectionăm rulouri din aluminiu cu lamele umplute cu spumă poliuretanică care au dimensiuni de 39 mm sau 45 mm, cu o varietate coloristică și dimensională, în funcție de fiecare proiect în parte.

Rulourile exterioare sunt compuse din ghidaje pe care culisează lamelele din aluminiu, rulate pe un ax fixat într-o cutie (casetă).

► Rulourile exterioare se împart în doua categorii:

- Rulourile aplicate se montează de obicei după ce tâmplăria a fost montată. Rulourile confectionate de noi au caseta, capacele, ghidajele și lamelele de 39 mm sau 45 mm din aluminiu.
- Rulourile suprapuse se deosebesc de cele aplicate prin faptul ca se montează exclusiv odată cu tâmplăria, caseta fiind fixata deasupra tâmplăriei. Materialul din care este confectionată caseta este PVC-ul extrudat cu izolație în interior, ca și tâmplăria PVC.

Beneficiile rulourilor exterioare:

- Protecție excelentă împotriva razelor solare;
- Protecție termică ridicată a spațiilor interioare, împiedicând încălzirea excesivă pe timp de vară și răcirea iarna;
- Protecție împotriva fenomenelor neplăcute ale naturii (vânt, ploaie, grindină, viscol, ninsoare);
- Protecție fonică;
- Protecție antifracție;
- Protecție împotriva privirilor indiscrete din exterior;
- Permite dozarea foarte fină a luminii din locuințe;
- Creează confort, se pot acționa motorizat cu telecomanda;
- Integrarea discretă a plaselor anti insecte în rulou;
- Design plăcut și modern.



Secțiune rulou simplu



Capac lateral



Secțiune rulou aplicat cu plasă



Rulourile exterioare pot fi confectionate cu plasă tip rulou anti insecte încorporată în caseta ruloului. În acest caz, ghidajul ruloului are două canale, unul pentru lamele și altul pentru plasă.



Rulourile aplicate sunt cel mai des întâlnite, datorita simplitatii sale care permite montarea în diverse moduri cerute de particularitățile fiecărui spațiu în parte. Rulourile confectionate de noi sunt în totalitate din aluminiu (Casetă, Capace laterale, Ghidaje, Lamela 39 sau 45 mm, Lamela finală).



Casetă pentru rulou aplicat



Capace laterale rulou



Ghidaj, simplu rulou

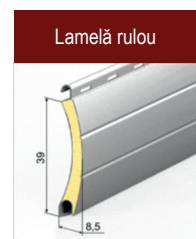

Lamelă rulou

ACȚIONAREA RULOUIRILOR

Acționarea standard a rulourilor se face manual, cu șnur sau panglică, acestea strângându-se într-o casetă numită tabacheră. Culoarele disponibile la tabachere sunt: ALB, MARO și ANTRACIT.



Tabacheră cu șnur



Tabacheră cu panglică

La cerere sau în funcție de mărimea ruloului se poate opta pentru alte tipuri de acționări, detaliate mai jos.

► Acționare manuală cu tabacheră și manivela mică.

Este o tabacheră cu un reductor mic în interior. Se folosește pentru rulourile de dimensiuni mai mari, respectiv cele cu covorul de lamele mai greu și care nu permit acționarea directă cu mâna (maxim 4,5mp respectiv 13kg).

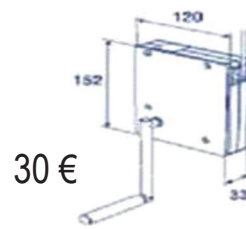

30 €



Tabacheră cu manivelă mică

► Acționarea reductor cu manivela mare.

Sistemul are un reductor pe axul din interiorul ruloului acționat prin intermediul unei manivele. Se folosește, pentru rulourile de dimensiuni mai mari, respectiv cele cu covorul de lamele mai greu și care nu permit acționarea directă cu mâna.

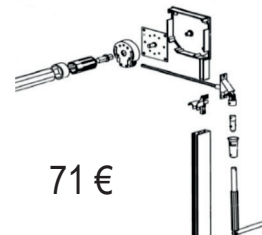

71 €

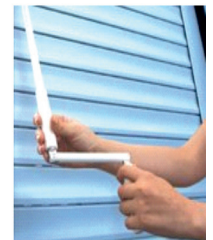

Acționare reductor cu manivelă pliabilă

Manivelă mare

► Acționarea cu arc pretensionat.

Se folosește pentru rulourile de dimensiuni mai mari, spații comerciale sau uși de acces. Arcul montat în interiorul axului se tensionează preluând din greutatea ruloului făcând posibilă acționarea lui manuală din ambele părți ale ruloului, interior și exterior (acționarea cu șnur și cea cu tabacheră și manivelă, permite acționarea ruloului doar dintr-o singură parte). Pe ultima lamelă este fixat un mâner care facilitează ridicarea ruloului. În cazul acționărilor cu arc avem nevoie și de un sistem de blocare a lamelei finale din covor (zăvor simplu sau încuietoare cu cheie).

42 €



Acționare cu arc pretensionat (include 2 mâner de tragere pe lamela terminală)

Acționare electrică cu motor ax Ø40 mm sau Ø60 mm, întrerupător aplicat, îngropat sau cu cheie.

Motor mare cu receptor



104 euro

Motor mic cu receptor



96 euro

Întrerupător aplicat



7 euro

Întrerupător îngropat



11euro

Întrerupător cu cheie



44 euro

Întrerupător wireless



15 euro

ACȚIONAREA RULOURILOR

Motor cu reductor și telecomandă

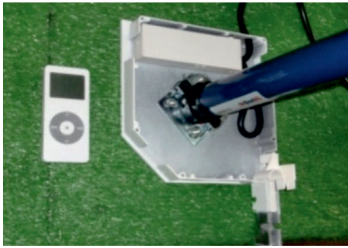

Telecomandă cu 1 canal



21 euro

Telecomandă cu 5 canale



27 euro

Telecomandă 15 canale cu display

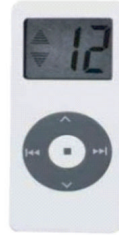

32 euro

Telecomandă breloc 1 canal



21 euro

SISTEME ANTIEFRAȚIE PENTRU RULOURI

În funcție de destinația finală a rulourilor, se poate opta pentru diferite sisteme anti efracție care permit blocarea rulourilor în poziția "închis".

► **Zăvorul simplu** se montează pe ultima lamelă a ruloului stânga/dreapta și prin acționarea din interior blochează deschiderea ruloului din exterior.

*incompatibil cu rulourile cu plasă.

5 €



► **Zăvorul automat**, ca și zăvorul simplu, se montează pe ultima lamelă a ruloului doar ca acționarea lui se face automat la coborârea covorului prin intermediul câtorva pârghii și arcuri montate în interiorul lamelei finale.

15 €

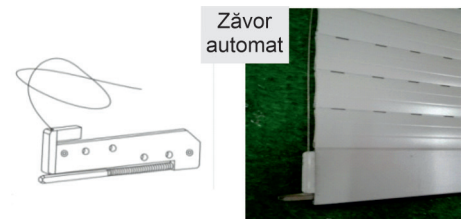

► **Încuietoarea cu cheie**, folosită în special pentru spațiile comerciale sau ușile de acces, se fixează pe ultima lamelă și are același scop ca zăvorul, de a bloca ruloul în poziția "închis", acest lucru făcându-se din exterior.

43 €



Se pot confecționa rulouri cu plasa de insecte incorporată în caseta ruloului pe toată suprafața sau doar pe o porțiune a ruloului, în lateral sau pe mijloc, în funcție de poziția geamului cu deschidere, covorul de lamele acoperind tot geamul.

IMPORTANT

► În funcție de configurația tâmplăriei se pot confecționa două sau mai multe rulouri în aceeași casetă în diferite variante, rulouri cu plasă sau fără plasă în aceeași casetă.

► La rulourile aplicate se poate poziționa plasa în rulou doar pe o anumită lățime/geam care se deschide: plasă laterală sau plasă centrală.

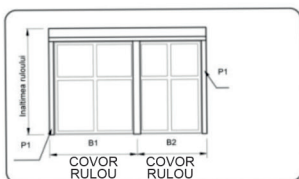

Rulouri cu casetă comună

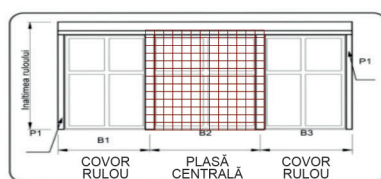

Rulouri cu casetă comună și plasă centrală

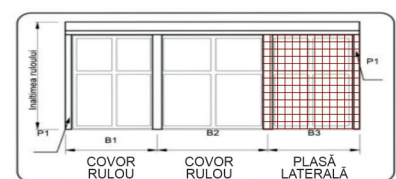

Rulouri cu casetă comună și plasă laterală

RULOURI DIN ALUMINIU APLICATE

SPECIFICAȚII TEHNICE

- Casetă din aluminiu, dimensiuni 137/ 165 / 180 mm grosime 0,85mm;
- Capace laterale din aluminiu, dimensiuni 137/ 165 / 180 mm;
- Lamele din aluminiu cu spumă poliuteranică de 39 mm, grosime 5,9 mm;
- Lamelă finală din aluminiu; Ax metalic zincat Ø40/ Ø60 mm ; Rulmenți oțel;
- Ghidaje (picioare) rulu cu canal simplu din aluminiu 53 mm x 22 mm;
- Acționare standard cu șnur sau panglică.

Înălțimi maxime rulu		
Casetă	Ax Ø40	Ax Ø60
137	1500	1300
165	2300	2000
180	2800	2600

Se pot confecționa 2 sau mai multe rulouri în aceeași casetă, în acest caz prețul se calculează pentru fiecare rulu în parte. Se poate pune PLASA în rulu, PARȚIAL (lateral sau central). preț suplimentar 60 euro/mp (0,7 mp minim facturabil). Pentru plasa de rulu ce acoperă TOTAL suprafața ruloului, vezi **Rulouri din aluminiu aplicate cu plasa**.

LĂȚIME(mm)

		mm	500	600	700	800	900	1000	1100	1200	1300	1400	1500	1600	1700	1800	1900	2000	2100	2200	2300	2400	2500	2600	2700
ÎNĂLȚIME(mm)	137	500	58	62	64	68	71	75	79	81	85	88	92	94	98	102	105	109	117	121	125	127	131	134	138
		600	61	64	68	71	75	79	83	87	91	94	98	102	105	109	113	116	126	129	133	137	140	144	148
		700	63	67	71	75	79	82	87	91	94	98	102	106	110	114	117	122	131	136	139	143	148	151	155
		800	67	70	75	79	83	87	92	96	100	104	109	113	117	121	126	129	139	144	148	152	156	161	166
		900	69	74	77	82	87	92	97	100	105	110	115	119	123	128	133	137	148	152	157	161	166	171	175
		1000	71	76	81	86	91	96	100	105	109	114	119	123	128	133	138	143	154	159	163	168	173	178	183
		1100	74	79	85	90	94	99	105	110	115	120	125	131	136	140	145	151	161	167	172	177	183	188	192
		1200	76	82	87	92	98	103	109	114	119	125	129	136	140	145	151	156	167	173	178	184	189	195	200
		1300	80	85	91	97	102	108	114	119	125	131	136	142	148	152	159	165	175	182	186	192	198	204	209
		1400	82	87	93	99	105	111	117	123	128	134	140	146	152	159	163	169	182	188	194	200	206	211	217
1500	85	91	97	103	109	116	122	128	134	140	146	152	159	166	172	178	189	196	202	208	214	220	227		
165	1600	90	96	103	109	116	122	129	136	143	149	156	163	169	177	183	190	202	208	215	221	229	236	242	
	1700	92	99	105	113	120	126	133	140	146	154	161	167	174	182	188	195	207	214	221	229	235	242	249	
	1800	94	102	109	116	123	131	138	145	152	160	167	174	182	189	196	203	215	223	230	237	244	252	259	
	1900	97	104	113	120	127	134	142	149	156	163	172	179	186	194	201	208	221	229	236	244	252	259	266	
	2000	102	110	117	126	133	142	149	157	165	173	180	189	196	204	212	220	234	241	249	257	265	273	281	
	2100	104	113	121	129	137	145	154	162	171	178	186	195	203	211	219	227	241	249	258	266	275	283		
	2200	106	115	123	132	140	149	157	166	174	183	191	200	208	217	225	234	247	255	264	272	281			
2300	110	119	127	136	145	154	162	171	180	189	197	206	214	224	232	241	255	264	272	282					
180	2400	113	121	129	139	148	157	166	175	184	192	202	211	220	229	237	247	261	270	280					
	2500	115	123	133	142	151	161	169	179	188	197	206	215	225	234	243	252	267	276						
	2600	117	127	137	146	155	165	174	184	194	203	213	221	231	241	250	260	275							
	2700	120	131	140	150	160	169	179	189	198	209	219	229	238	248	258	267								
	2800	122	133	143	152	163	173	183	192	203	213	223	234	243	253	264									

OPȚIONAL SE POT MONTA:	Preț euro/buc	Preț euro/buc
Zăvor cu blocare automată	15	Zăvor simplu 5
Încuietoare cu cheie	43	Profil închidere rulu 9
Opritor ghidaj	1,9 perechea	Cheiță deblocare motor (vezi motor cu reductor uși 55 mm) 9,7
Motor cu telecomandă	109-117	Motor mic cu receptor 94
Întreprupător cu cheie	51	Telecomandă 5-15 canale 27-32
AȚIONĂRI	Preț euro/buc	Preț euro/buc
Aționare cu arc	43	Aționare cu tabacheră și manivelă mică 31
Aționare reductor cu manivelă de 1500 mm	54	Aționare motor cu întreprupător 103-111

Opțional se poate comanda profil compensare/rectangular 40x20, 40x40mm și cornier închidere 20x20 și 40x20mm.

ATENȚIE!

- ▶ Rulourile cu suprafața de peste 3 mp (căsuțele din tabelul gri) se recomandă a fi acționate cu tabacheră și manivelă (până la max 4 mp); rulourile cu suprafața de peste 4 mp sau cu ax Ø40 mm (vezi opționale) se recomandă a fi acționate cu reductor cu manivela de 1,5 ml sau motor.
- ▶ Dacă dimensiunile ruloului nu coincid cu cele din tabel, la calcularea prețului se iau în considerare dimensiunile imediat următoare.
- ▶ Montarea unui rulu presupune perforarea tâmplăriei cu șuruburi, în aproximativ 10 locuri (4 -6 fixări pe exterior, 4 fixări pe interior) și mai necesită perforare de Ø 12 mm în tâmplărie pentru trecerea șnurului de acționare (sau pentru cablul motorului).

- Prețurile sunt exprimate în euro, calculate în lei la cursul BNR +1%, din ziua facturării și includ TVA.
- Prețurile sunt valabile pentru Casetă, Capace laterale, Ghidaje și Lamele alb, maro (RAL 8019) sau maro deschis (RAL 8014).
- Pentru lamela de 39 mm în culori crem, bordo, verde, gri-antracit, argintiu, stejar, auriu, nuc, mahon sau wenge prețul crește cu 5%.
- Pentru rulu complet în culori crem sau argintiu (casetă, lamele, capace, ghidaje) prețul crește cu 10%.
- Pentru rulu complet antracit prețul crește cu 10%.
- Pentru rulu complet stejar, auriu, nuc, wenge sau mahon (capace laterale asortate) prețul crește cu 30%.
- Pentru capace laterale rulu în culori imitație lemn: stejar, auriu, nuc, wenge, sau mahon prețul crește cu 15 euro/rulu.
- Pentru rulu cu lamela 45 mm prețul crește cu 10% față de prețul ruloului cu lamelă de 39 mm.

RULOURI DIN ALUMINIU APLICATE CU PLASĂ

SPECIFICAȚII TEHNICE

- Casetă din aluminiu, dimensiuni 165/ 180 / 205 mm grosime 0,85mm;
- Capace laterale din aluminiu, dimensiuni 165/ 180 / 205 mm;
- Lamele din aluminiu cu spumă poliuteranică de 39 mm, grosime 5,9 mm;
- Lamelă finală din aluminiu; Ax metalic zincat Ø40 ; Rulmenți oțel;
- Ghidaje (picioare) rului cu canal dublu din aluminiu 53 mm x 40 mm;
- Acționare standard cu șnur sau panglică.

Înălțimi maxime rului	
Casetă	Ax Ø40
165	1600
180	2250
205	2400

Se pot confecționa 2 sau mai multe rulouri în aceeași casetă. În acest caz prețul se calculează pentru fiecare rului în parte.

LĂȚIME(mm)

		mm	600	700	800	900	1000	1100	1200	1300	1400	1500	1600	1700	1800	1900	2000	
165	500	97	103	108	114	119	125	130	136	141	147	152	158	163	169	175	181	
	600	101	106	112	118	124	129	135	141	147	153	158	164	170	176	181	187	
	700	105	111	117	123	129	135	142	148	154	160	166	172	178	184	190	196	
	800	109	115	121	128	134	140	147	153	159	165	172	178	184	191	197	203	
	900	113	120	126	133	140	146	153	159	166	173	179	186	193	199	206	213	
	1000	117	124	130	137	144	151	158	165	172	178	185	192	199	206	213	220	227
	1100	121	128	135	143	150	157	164	171	178	186	193	200	207	214	222	229	236
	1200	125	133	140	148	155	163	170	178	185	193	200	208	215	223	230	238	246
	1300	129	137	145	152	160	168	175	183	191	199	206	214	222	230	238	246	254
	1400	133	141	150	158	166	174	182	190	198	206	214	222	230	238	246	254	262
180	1500	137	145	154	162	170	178	187	195	203	212	220	228	236	245	253	262	271
	1600	145	154	163	172	181	190	199	208	217	226	235	244	253	262	271	280	289
	1700	149	158	168	177	186	196	205	214	224	233	242	252	261	270	279	288	297
	1800	153	163	173	182	192	202	211	221	231	240	250	259	269	279	288	298	307
	1900	157	167	177	187	197	206	216	226	236	246	256	266	275	285	295	305	315
	2000	161	172	182	192	202	212	223	233	243	253	263	273	284	294	304	314	324
	2100	165	176	186	196	207	217	228	238	248	259	269	280	290	300	311	321	331
205	2200	169	180	191	202	212	223	234	245	255	266	277	287	298	309	320	330	340
	2300	173	184	195	206	217	228	239	250	261	272	283	294	305	316	326	337	347
	2400	177	189	200	211	223	234	245	256	268	279	290	302	313	324	335	346	357

OPȚIONAL SE POT MONTA:	Preț euro/buc		Preț euro/buc
Zăvor cu blocare automată	15	Opritori ghidaj	1,9 perechea
Încuietoare cu cheie	43	Profil închidere rului	9
ACȚIONĂRI	Preț euro/buc		Preț euro/buc
Acționare cu arc	43	Acționare cu tabacheră și manivelă	31
Acționare reductor cu manivelă de 1500 mm	54	Acționare motor cu întrerupător	103-111

Opțional se poate comanda profil compensare/rectangular 40x20, 40x40mm și cornier închidere 20x20 și 40x20mm.

ATENȚIE!

- ▶ Rulourile cu suprafața de peste 3 mp (căsuțele din tabelul gri) se recomandă a fi acționate cu tabacheră și manivelă (până la max 4 mp); rulourile cu suprafața de peste 4 mp sau cu ax Ø40 mm (vezi opționale) se recomandă a fi acționate cu reductor cu manivela de 1,5 ml sau motor.
- ▶ Dacă dimensiunile ruloului nu coincid cu cele din tabel, la calcularea prețului se iau în considerare dimensiunile imediat următoare.
- ▶ Montarea unui rului presupune perforarea tâmplăriei cu șuruburi, în aproximativ 10 locuri (4 -6 fixări pe exterior, 4 fixări pe interior) și mai necesită perforare de Ø 12 mm în tâmplărie pentru trecerea șnurului de acționare (sau pentru cablul motorului).

- Prețurile sunt exprimate în euro, calculate în lei la cursul BNR +1%, din ziua facturării și includ TVA.
- Prețurile sunt valabile pentru Casetă, Capace laterale, Ghidaje și Lamele alb, maro (RAL 8019) sau maro deschis (RAL 8014).
- Pentru lamela de 39 mm în culori crem, bordo, verde, gri-antracit, argintiu, stejar, auriu, nuc, mahon sau wenge prețul crește cu 5%.
- Pentru rului complet în culori crem sau argintiu (casetă, lamele, capace, ghidaje) prețul crește cu 10%.
- Pentru rului complet antracit prețul crește cu 10%.
- Pentru rului complet stejar, auriu, nuc, wenge sau mahon (capace laterale asortate) prețul crește cu 30%.
- Pentru capace laterale rului în culori imitație lemn: stejar, auriu, nuc, wenge, sau mahon prețul crește cu 15 euro/rului.
- Pentru rului cu lamela 45 mm prețul crește cu 10% față de prețul ruloului cu lamela de 39 mm.

RULOURI DIN ALUMINIU SUPRAPUSE

1.Caseta din aluminiu, spate, dimensiuni 137mm /165 mm /180 mm /210 mm; 2.Caseta din aluminiu țesit la 45°,capac, dimensiuni137 mm/ 165 mm/ 180 mm/ 210 mm; 3.Capace laterale casetă din aluminiu, dimensiuni137 mm /165 mm /180 mm /210 mm; 4.Ax metalic zincat Ø 40 sau Ø60 (în funcție de dimensiunile ruloului); 5.Sfoară/ Bandă; 6.Capăt ax pvc; 7.Rulmenți; 8.Fulie; 9.Ghidaje AL lamela(pâlnii lamela); 10.Cleme de prindere lamelă; 11.Lamele din aluminiu umplute cu spumă poliuretanică, dimensiuni 39 mm sau 45 mm (în funcție de dimensiunile ruloului); 13.Lamelă finală din aluminiu cu garnitură;14.Opritori ascunși; 15.Ghidaje ruluu din aluminiu cu perii pentru etanșare, dimensiuni 22 mm x 53 mm sau 40 mm x 53 mm (ghidaj ruluu cu plasă încorporată).

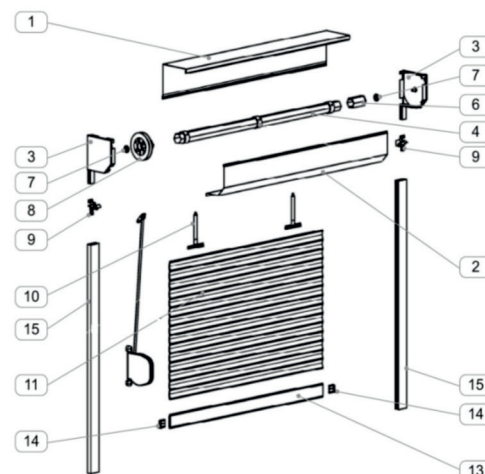

► Rulourile aplicate se pot monta:

1. Între glafuri, cu fixare pe tâmplăria ferestrei sau în glaf. În acest caz se măsoară dimensiunile pe lățime și înălțime între glafuri, în mai multe puncte și din cota cea mai mică se scad 5-10mm. Acționarea ruloului stângă/dreapta se va poziționa întotdeauna în partea opusă balamalelor geamului cel mai des folosit.

Montaj ruluu la exterior pe zidul clădirii



Montaj ruluu la interior între glafuri

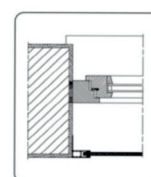
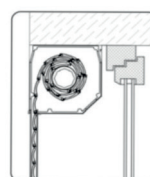
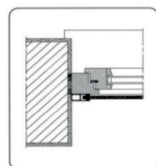
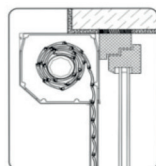

2. Pe zidul clădirii. În acest caz se măsoară dimensiunile glafului exterior pe lățime și înălțime, la care se adaugă pe lățime dimensiunea ghidajelor, iar pe înălțime dimensiunea casetei care variază în funcție de înălțimea și tipul ruloului cu plasa sau fără plasă. **Atenție, luați în calcul grosimea izolației termice, dacă există!**

Montaj ruluu pe zidul clădirii

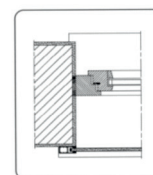
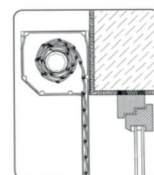

● Aluminiul, grație proprietăților sale anticorozive și vopsirii în câmp electrostatic, permite o curățare și întreținere ușoară precum și o utilizare îndelungată. Culoarele în care se pot confecționa rulourile (casetă, lamelele, ghidajele) pentru a se potrivi cu tâmplăria PVC sunt variate, dar cele mai uzuale sunt: **alb, maro deschis (RAL 8014), maro închis (RAL 8019), imitație stejar auriu, imitație nuc, imitație mahon, imitație wenghe**, la care se adaugă culorile speciale: **crem, bordeaux, verde, galben, argintiu, gri, gri-antracit.**

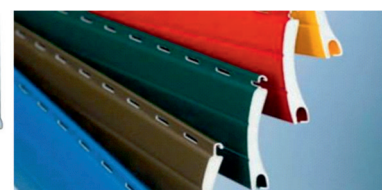

RULOURI DIN ALUMINIU SUPRAPUSE



Rulourile exterioare suprapuse reprezintă o modalitate nouă și modernă de umbrire a ferestrelor. Rulourile suprapuse sunt concepute pentru a fi montate odată cu tâmplăria și au caseta fixată deasupra tâmplăriei, de aici și denumirea de rulo suprapus.

Secțiune rulouri suprapuse

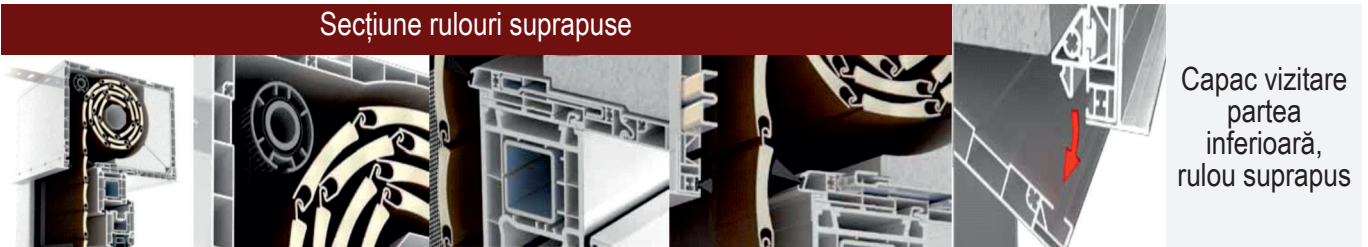

Constructiv, ruloul suprapus este identic cu cel aplicat, doar că unele componente sunt din PVC (caseta, capacele laterale și ghidajele) pentru a asigura o barieră termică mai ridicată. În plus pentru a izola mai bine, caseta este căptușită la interior cu polistiren extrudat.

Rulourile suprapuse pot fi confecționate cu plasă antiinsecte tip rulo, încorporată în caseta ruloului pe toată suprafața.

ATENȚIE!

► La rulourile suprapuse plasa este poziționată la exterior.

IMPORTANT!

► În funcție de configurația tâmplăriei se pot confecționa două sau mai multe rulouri în aceeași casetă în diferite variante, rulouri cu plasă sau fără plasă în aceeași casetă.

Rulouri cu casetă comună

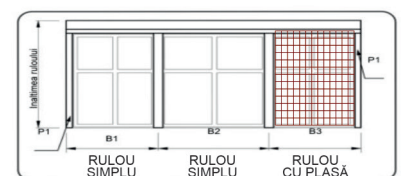
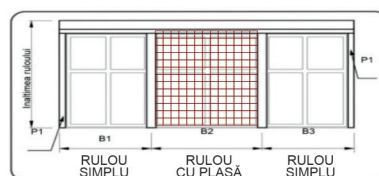
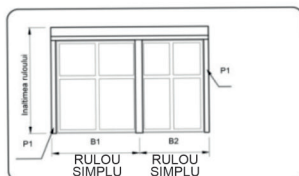

► Rulourile exterioare se împart în două categorii:

- Rulourile aplicate se montează de obicei după ce tâmplăria a fost montată. Rulourile confecționate de noi au caseta, capacele, ghidajele și lamelele de 39 mm sau 45 mm din aluminiu.
- Rulourile suprapuse se deosebesc de cele aplicate prin faptul că se montează exclusiv odată cu tâmplăria, caseta fiind fixată deasupra tâmplăriei. Materialul din care este confecționată caseta este PVC-ul extrudat cu izolație în interior, ca și tâmplăria PVC.

RULOURI SUPRAPUSE DIN ALUMINIU

SPECIFICAȚII TEHNICE

- Casetă din PVC extrudat, izolată termic, dimensiuni H 170 mm sau 210 mm x 230 mm;
- Lamele din aluminiu cu spumă poliuretanică de 39 mm, grosime 5,9 mm;
- Lamela finală din aluminiu; Ax metalic zincat Ø40 mm / Ø60 mm; Rulmenți oțel;
- Ghidaje (picioare) rului din PVC extrudat 60mm x 40mm;
- Acționare standard cu panglică;
- Pentru lățimi de peste 2100 mm se folosesc profiluri de ranforsare.

Se pot confecționa 2 sau mai multe rulouri în aceeași casetă. În acest caz prețul se calculează pentru fiecare rulu în parte.

LĂȚIME(mm)

		mm	500	600	700	800	900	1000	1100	1200	1300	1400	1500	1600	1700	1800	1900	2000	2100	2200	2300	2400	2500			
ÎNĂLȚIME(mm)	170	500	65	71	76	81	87	93	99	105	111	118	124	130	136	142	148	155	162	166	173	180	187	194	200	
		600	69	75	80	85	92	97	104	110	117	123	130	136	143	148	155	162	173	180	187	195	202	209		
		700	73	79	84	90	97	102	109	116	123	129	136	143	149	155	162	173	181	188	195	203	210	217		
		800	76	82	89	94	101	107	114	121	128	135	142	149	156	162	169	188	195	203	210	218	225			
		900	80	86	93	98	106	112	119	126	133	141	148	155	162	168	175	195	203	210	218	226	234			
		1000	83	90	97	103	110	117	124	131	139	146	154	161	169	175	182	202	210	218	226	234	242			
		1100	87	94	101	107	115	121	129	137	144	152	160	167	175	182	189	209	217	226	234	242	250			
		1200	91	98	105	111	119	126	134	142	150	158	166	174	181	188	196	216	225	233	242	250	259			
		1300	94	102	109	116	124	131	139	147	155	163	172	180	188	195	203	223	232	241	250	258	267			
		1400	98	105	113	120	128	136	144	152	161	169	178	186	194	202	210	224	233	242	251	260	269			
		210	1500	101	109	117	124	133	140	149	158	166	175	184	192	201	208	217	238	247	256	265	275	284		
			1600	105	113	121	129	137	145	154	163	172	181	190	198	207	215	224	245	254	264	273	283	292		
1700	109		117	125	133	142	150	159	168	177	186	195	204	214	222	231	252	262	271	281	291	300				
1800	112		121	129	137	146	155	164	173	183	192	201	211	220	228	238	259	269	279	289	299	309				
1900	116		124	133	141	151	160	169	179	188	198	207	217	226	235	245	266	276	287	297	307	317				
2000	119		128	137	146	156	164	174	184	194	204	213	223	233	242	252	273	284	294	305	315	325				
2100	123		132	141	150	160	169	179	189	199	209	219	229	239	248	258	281	291	302	312	323	334				
2200	127		136	145	154	165	174	184	194	205	215	225	236	246	255	265	288	299	310	320	331	342				
2300	130		140	149	159	169	179	189	200	210	221	231	242	252	262	272	295	306	317	328	339	350				
2400	134		144	154	163	174	183	194	205	216	226	237	248	259	268	279	302	313	325	336	347					
2500	137		147	158	167	178	188	199	210	221	232	243	254	265	275	286	309	321	332	344						
2600	141		151	162	171	183	193	204	215	227	238	249	260	272	282	293	316	328	340							

OPȚIONAL SE POT MONTA:	Preț euro/buc		Preț euro/buc
Zăvor cu blocare automată	15	Frână inerțială plasă	11.9
Motor cu telecomandă	109-117	Motor cu receptor	96-104
Motor cu întrerupător	69-76	Încuietore chei	43
Întrerupător cheie	51	Telecomandă 1-15 canale	21-32
AȚIONĂRI	Preț euro/buc		Preț euro/buc
Acționare cu arc	43	Acționare cu tabacheră și manivelă	31
Acționare reductor cu manivelă de 1500 mm	54	Profil T sub tencuială (ml)	6,5

Opțional se poate comanda profil compensare/rectangular 40x20, 40x40mm și cornier închidere 20x20 și 40x20mm.

IMPORTANT!

- ▶ Capacul de vizitare este pe interior și poate fi în spatele său dedesubtul casetei.
- ▶ Se pot acoperi (tencui) casetele pe exterior sau interior (pentru aceasta se folosește profilul sub tencuială), capacul de vizitare fiind dedesubt.
- ▶ Montarea unui rului suprapus se poate face exclusiv numai o dată cu montarea tâmplăriei.

- Prețurile sunt exprimate în euro, calculate în lei la cursul BNR +1%, din ziua facturării și includ TVA.
- Prețurile sunt valabile pentru Casetă, Capace laterale, Ghidaje și Lamele alb, maro (RAL 8019) sau maro deschis (RAL 8014)
- Pentru lamela de 39 mm în culori crem, bordo, verde, gri-antracit, argintiu, stejar, auriu, nuc, mahon sau wenge prețul crește cu 5%
- Pentru rulu complet în culori crem sau argintiu (casetă, lamele, capace, ghidaje) prețul crește cu 10%
- Pentru rulu complet antracit prețul crește cu 15%.
- Pentru rulu complet stejar, auriu, nuc, wenge sau mahon (capace laterale asortate) prețul crește cu 30%
- Pentru capace laterale rului în culori imitație lemn: stejar, auriu, nuc, wenge, sau mahon prețul crește cu 15 euro/rulu
- Pentru rulu cu lamela 45 mm prețul crește cu 10% față de prețul rului cu lamela de 39 mm.

ATENȚIE!

- ▶ Rulourile cu suprafața peste 3mp (căsuțele din tabelul gri) se recomandă a fi acționate cu tabachera și manivela (max 4mp), reductor cu manivela 1,5ml sau motor peste 4mp, numai reductor cu manivela sau cu motor ax Ø60 mm (vezi opționalele).
- ▶ Dacă dimensiunile rului nu coincid cu cele din tabel la calcularea prețului se iau în considerare dimensiunile imediat următoare.

RULOURI SUPRAPUSE CU PLASĂ

SPECIFICAȚII TEHNICE

- Casetă din PVC extrudat, izolată termic, dimensiuni H 170/210xA230 sau 240 x 255 mm;
- Lamele din aluminiu cu spumă poliuteranică de 39 mm, grosime 5,9 mm;
- Lamela finală din aluminiu; Ax metalic zincat Ø40 mm / Ø60 mm; Rulmenți oțel;
- Ghidaje (picioare) rulu din PVC extrudat 60mm x 40mm;
- Acționare standard cu panglică.

Se pot confecționa 2 sau mai multe rulouri în aceeași casetă. În acest caz prețul se calculează pentru fiecare rulou în parte.

LĂȚIME(mm)

		mm.	500	600	700	800	900	1000	1100	1200	1300	1400	1500	1600	1700	1800	1900	2000
ÎNĂLȚIME (mm)	170	500	94	102	110	116	123	132	140	148	156	164	173	181	189	197	205	214
		600	98	106	115	122	130	139	149	158	167	177	186	195	205	214	223	233
		700	102	111	119	127	135	145	154	164	173	183	192	202	211	221	231	240
		800	106	115	124	131	140	150	160	169	179	189	199	208	218	228	238	248
		900	110	119	128	136	145	155	165	175	185	195	205	215	225	235	245	255
		1000	114	123	133	141	150	160	170	181	191	201	211	222	232	242	253	263
		1100	118	128	137	145	155	165	176	186	197	207	218	228	239	249	260	270
		1200	122	132	142	150	160	171	181	192	203	214	224	235	246	256	267	278
		1300	126	136	146	155	165	176	187	198	209	220	231	242	253	264	275	286
		1400	130	140	151	159	170	181	192	203	214	226	237	248	259	270	282	293
		1500	134	144	155	164	175	186	197	209	220	232	243	255	266	278	289	300
	1600	140	151	163	173	184	196	208	220	233	245	257	269	281	294	306	318	
210	1700	144	156	167	177	189	201	214	226	239	251	263	276	288	301	313	326	
	1800	148	160	172	182	194	206	219	232	244	257	270	283	295	308	321	333	
	1900	152	164	176	187	199	212	225	237	250	263	276	289	302	315	328	341	
	2000	156	168	181	191	204	217	230	243	256	269	282	296	309	322	335	348	
	2100	160	173	185	196	209	222	235	249	262	275	289	302	316	329	342	356	
	2200	164	177	190	201	213	227	241	254	268	282	295	309	322	336	350	363	
	2300	168	181	194	206	218	232	246	260	274	288	302	315	329	343	357	371	
240	2400	172	185	199	210	223	237	252	266	280	294	308	322	336	350	364	378	
	2500	176	190	203	215	228	243	257	271	285	300	314	328	343	357	371	386	

OPȚIONAL SE POT MONTA:	Preț euro/buc	Preț euro/buc
Zăvor cu blocare automată	15	Frână inerțială plasă
Motor cu telecomandă	109-117	Motor cu receptor
Motor cu întrerupător	69-76	Încuietore chei
Întrerupător cheie	51	Telecomandă 1-15 canale
ACȚIONĂRI	Preț euro/buc	Preț euro/buc
Acționare cu arc	43	Acționare cu tabacheră și manivelă
Acționare reductor cu manivelă de 1500 mm	54	Profil T sub tencuială (ml)

Opțional se poate comanda profil compensare/rectangular 40x20, 40x40mm și cornier închidere 20x20 și 40x20mm.

IMPORTANT!

- ▶ Capacul de vizitare este pe interior și poate fi în spatele său dedesubtul casetei.
- ▶ Se pot acoperi (tencui) casetele pe exterior sau interior (pentru aceasta se folosește profilul sub tencuială), capacul de vizitare fiind dedesubt.
- ▶ Montarea unui rulu suprapus se poate face exclusiv numai o dată cu montarea tâmplăriei.

ATENȚIE!

- ▶ Rulourile cu suprafața peste 3mp (căsuțele din tabelul gri) se recomandă a fi acționate cu tabachera și manivela (max 4mp), reductor cu manivela 1,5ml sau motor peste 4mp, numai reductor cu manivela sau cu motor ax Ø60 mm (vezi opționalele).
- ▶ Dacă dimensiunile ruloului nu coincid cu cele din tabel la calcularea prețului se iau în considerare dimensiunile imediat următoare.

- Prețurile sunt exprimate în euro, calculate în lei la cursul BNR +1%, din ziua facturării și includ TVA.
- Prețurile sunt valabile pentru Caseta, Capace laterale, Ghidaje și Lamele alb, maro (RAL 8019) sau maro deschis (RAL 8014)
- Pentru lamela de 39 mm în culori crem, bordo, verde, gri-antracit, argintiu, stejar, auriu, nuc, mahon sau wenghe prețul crește cu 5%
- Pentru rulou complet în culori crem sau argintiu (casetă, lamele, capace, ghidaje) prețul crește cu 10%
- Pentru rulou complet antracit prețul crește cu 15%.
- Pentru rulou complet stejar, auriu, nuc, wenge sau mahon (capace laterale asortate) prețul crește cu 30%
- Pentru rulou cu lamela 45 mm prețul crește cu 10% față de prețul ruloului cu lamela de 39 mm.

DETALII TEHNICE RULOURI SUPRAPUSE

1. Ghidaj PVC, din PVC extrudat, dimensiuni în secțiune 40x60 mm sau x 60 mm (rulou cu plasă încorporată); 2. Lamele din aluminiu umplute cu spumă poliuretanică de 39 sau 45 mm; 3. Profil "L" sub tencuială (opțional); 4. Caseta rulou suprapus, din PVC extrudat, dimensiuni 170 x 240/210 x 240/240 x 255 mm; 5. Capac lateral caseta rulou suprapus, dimensiuni 170 x 240/210 x 240/240 x 255 mm; 6. Consola fixare pe zid (opțional); 7. Prindere consolă (opțional); 8. Izolație termică casetă, polistiren extrudat; 9. Capac vizitare pe orizontală a casetei; 10. Profil clipsare casetă pe tâmplărie; 11. Tâmplărie PVC.

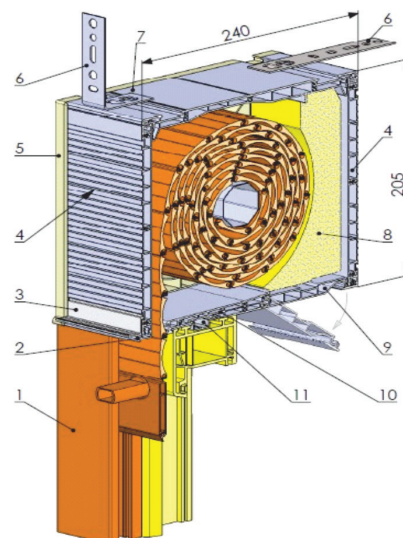

În cazul rulourilor suprapuse, intervențiile în interiorul casetei se fac din interiorul încăperii, capacul de vizitarea ruloului având două modalități de deschidere: FRONTALĂ (capacul vertical), este cea mai des utilizată prin partea verticală a casetei (vezi schița), ORIZONTALĂ (capacul orizontal), deschidere prin partea inferioară a casetei.

Capac vizitare
partea exterioară,
rulou suprapus

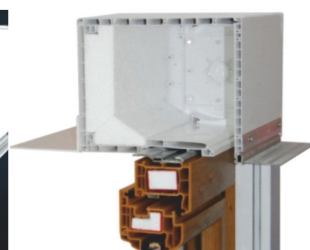
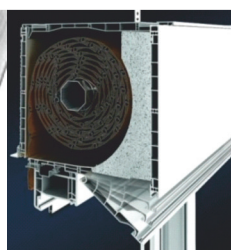
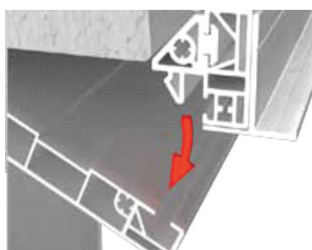
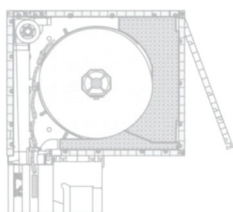

Poziția casetei și deschiderea capacului de vizitare permit diferite configurații pentru mascarea casetei la exterior cât și la interior. În cazul în care se dorește mascarea casetelor, se folosește un profil "L" numit "profil sub tencuială", care susține polistirenul și tencuiala ce maschează caseta.

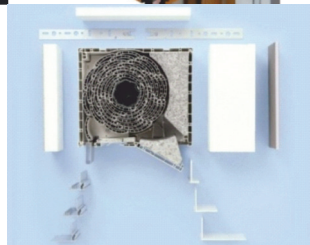

MODALITĂȚI DE MASCARE A CASETEI

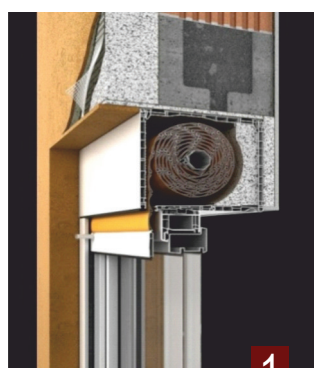

Mascare pe
interior

1

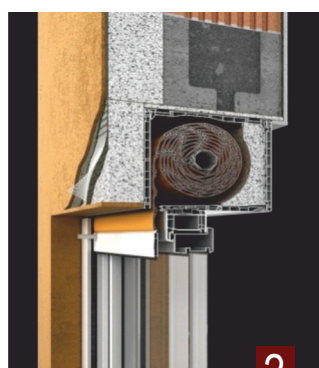

Mascare pe
exterior

2

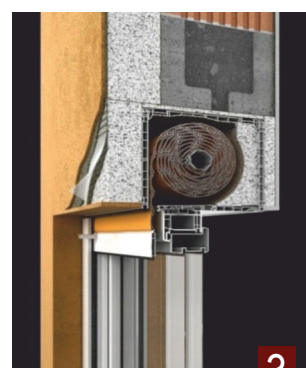

Mascare pe interior
și exterior

3

RULOURI APLICATE DIN PVC - LUX

SPECIFICAȚII TEHNICE

- Casetă din tablă teșită la 45 o, dimensiuni 137 mm/165 mm, grosime 0,85 mm;
- Lamele din PVC de 37mm;
- Capace laterale 137 mm/165 mm din aluminiu;
- Lamela finală din aluminiu; Ax Metalic Zincat Ø40 mm; Rulmenți oțel;
- Ghidaje (picioare) rulou din PVC 53 mm x 22 mm;
- Acționare standard cu șnur sau panglică.

Înălțimi maxime	
Casetă	Ax Ø40
137	1750
165	2300

Se pot confecționa 2 sau mai multe rulouri în aceeași casetă. În acest caz prețul se calculează pentru fiecare rulou în parte.



ÎNĂLȚIME(mm)

LĂȚIME(mm)

mm	500	600	700	800	900	1000	1100	1200	1300	1400	1500	1600	
137	500	43	45	46	47	49	50	52	53	54	56	57	59
	600	44	46	47	49	50	52	53	55	56	58	59	61
	700	45	47	48	50	51	53	55	56	58	60	61	63
	800	46	48	49	51	53	54	56	58	60	61	63	65
	900	47	49	50	52	54	56	58	60	61	63	65	67
	1000	48	49	51	53	55	57	59	61	63	65	67	69
	1100	48	50	53	54	57	59	61	63	65	67	69	71
	1200	49	51	54	56	58	60	62	64	67	69	71	73
	1300	50	52	55	57	59	61	64	66	68	71	73	75
	1400	51	53	56	58	60	63	65	68	70	72	75	77
	1500	52	54	57	59	62	64	67	69	72	74	77	79
	1600	53	55	58	60	63	66	68	71	74	76	79	81
	1700	53	56	59	61	64	67	70	72	75	78	81	83
165	1800	54	57	60	63	65	68	71	74	77	80	83	
	1900	55	58	61	64	67	70	73	76	79	82		
	2000	56	59	62	65	68	71	74	77	80			
	2100	57	60	63	66	69	73	76	79	82			
	2200	58	61	64	67	71	74	77	80				
	2300	59	62	65	68	72	75	79					

- Prețurile sunt exprimate în euro, calculate în lei la cursul BNR +1%, din ziua facturării și includ TVA
- Lamele din PVC 37mm alb sau stejar (la rulourile cu caseta și ghidaje maro se pune doar lamela stejar)
- Culori disponibile pentru Casetă, Ghidaje, Capace laterale și lamela finală alb sau maro (RAL 8019)
- Suprafața maximă admisă 2,7 mp
- Dacă dimensiunile ruloului nu coincid cu cele din tabel la calcularea prețului se iau în calcul dimensiunile imediat superioare.

RULOURI TRANSPARENTE

Ruloul transparent este un sistem de protecție vertical cu ajutorul unei folii transparente numită **Cristal**. Rulourile au fost concepute în special pentru închideri verticale de spații cum ar fi terase, foisoare sau balcoane. Rulourile transparente asigură o bună protecție împotriva intemperiei precum ploaia, vântul sau zăpadă.



Folia Cristal folosită de noi este un polimer din PVC, transparent, tratat cu aditivi de protecție UV pentru stabilitate la acțiunea razelor solare, grosimea fiind de 0.8 mm, iar greutatea specifică - 1020 g/m. Transparența este aproape echivalentă cu cea a unui geam normal. Lățimea unei role de folie **Cristal** este de 1370 mm, iar pentru a crea un rulou de dimensiune mai mare se lipesc două sau mai multe fâșii de 1370 mm.

Sistemul ruloului este simplu: folia transparentă se rulează pe un ax cu ajutorul unui sistem pe reductor cu manivela (opțional se poate monta acționare cu motor), iar în partea de jos se montează o contragreutate. Pentru a rezista la vânt, contragreutatea se ancorează jos prin intermediul a două sau mai multe cârlige.

Închiderea teraselor cu rulouri transparente permite prelungirea utilizării spațiilor și în sezonul rece datorită protecției foarte bune la vânt puternic, ploaie și ninsoare precum și datorită creării confortului unui spațiu închis, dar în același timp având senzația de aer liber. **Întreținere și montaj:** Nu se recomandă montajul la o temperatură exterioară mai joasă de 8°C iar în sezonul rece folia trebuie menținută întinsă-prentensionată astfel să se evite contractarea la rece.



Se pot insera uși și ferestre cu prindere prin scai (arici) sau fermoar la rulourile transparente cu tambur și se pot confecționa folii transparente cu prindere prin capse.

Gamă diversificată de culori pentru întărituri și șorț:
Alb, Maro, Crem, Bordo, Verde, Gri și Negru

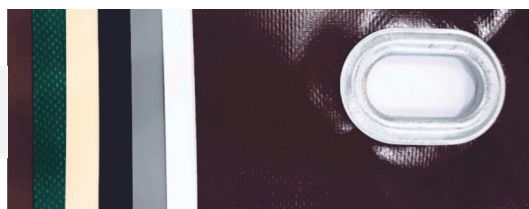

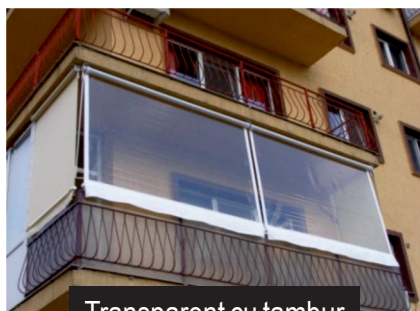

Transparent cu tambur



Transparent cu casetă

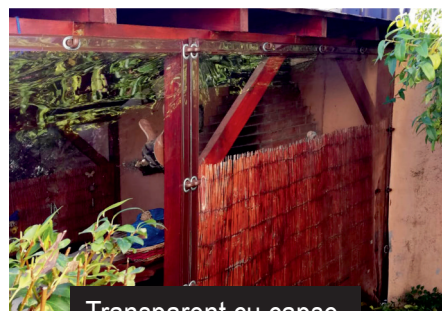

Transparent cu capse

Rulourile transparente le putem confecționa în trei variante:

1. RULOURI TRANSPARENTE CU RULARE PE TAMBUR



Este varianta clasică de rulare pe un ax care este prins cu ajutorul a doua console în stânga și în dreapta, iar contragreutatea de jos se ancorează cu 2 sau mai multe cârlige. În partea de jos în prelungirea cristalului se lipește un sort de 150 mm (sau mai mare la cerere) pentru scurgerea apei de ploaie.

2. RULOURI TRANSPARENTE CU CASETĂ ȘI GHIDAJE

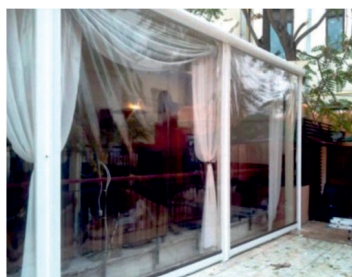
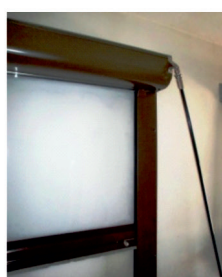
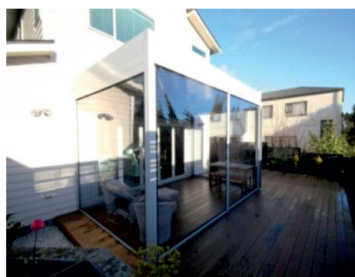

În această variantă cristalul transparent se strânge pe un ax care este protejat de o casetă iar pentru etanșare în stânga și în dreapta ruloul este prevăzut cu ghidaje echipate cu perie. În partea de jos, contragreutatea este ancorată cu ajutorul a doua zăvoare, unul stânga altul dreapta. Acest tip de rulou se măsoară și se montează în același fel ca și rulourile exterioare. Ruloul transparent cu caseta se poate confecționa cu caseta semirotonda sau cu caseta teșită la 45°.

3. RULOURI TRANSPARENTE CU CAPSE

Se pot confecționa rulouri transparente cu prindere prin capse la prețul de 38 €/mp.

► **Întreținere și montaj:**

Se recomandă montajul la o temperatură exterioară mai mare de 8°C, iar fixarea și prinderea capselor cu buton să se facă pe lemn sau beton, deoarece pe cărămidă sau alte suprafețe mai puțin rezistente există riscul ca, capsele să se desprindă, din cauza contracției la frig a foliei.



* Opțional se pot monta curelușe de prindere (ideale pentru uși în perioada de vară) - **3 euro buc.**

* Folosindu-se în perioada de vară când sunt temperaturi ridicate, materialul își poate pierde din proprietăți.

ATENȚIE!

- Rulourile transparente se dau în execuție la cote finale, cotele finale cuprind și consolele de prindere.
- Cristalul transparent pe lățime este mai mic efectiv cu 80 mm!. Rulourile transparente cu caseta și ghidaje se dau în execuție la cote finale care cuprind caseta și ghidajele!

RULOU TRANSPARENT PE TAMBUR

SPECIFICAȚII TEHNICE

- Cristal transparent, grosime 0,8 mm; întăritură 50 mm;
- Sort standard 150 mm;
- Console prindere alb/maro, ax zincat Ø60 mm/Ø70 mm;
- Acționare standard cu manivela de 1,5 m;
- Ancore cu cârlig standard 2 buc.

Dimensiuni maxime	
H total max.	
4250 mm	3500 mm

LĂȚIME(mm)

CASETA	1500	1750	200	2250	2500	2750	3000	3250	3500	3750
1500	232	248	258	286	299	315	322	342	363	382
1750	242	259	269	305	325	341	346	368	385	410
2000	246	265	273	317	345	359	362	384	402	
2250	258	275	286	328	355	371	376	396	413	
2500	265	281	293	335	361	380	385	404		
2750	273	293	306	348	368	392	403	425		
3000	278	301	316	356	370	399	415			
3250	288	311	329	368	382	413	431			
3500	293	319	339	375	391	422				

ÎNĂLȚIME(mm)



OPȚIONAL SE POT MONTA:	Preț euro/buc		Preț euro buc
Ancore suplimentare	9	Acționare motor cu telecomandă	218
Ușă două fermoare	70	Acționare motor cu întrerupător	164
Telecomandă 1 canal	21		Preț euro ml
Telecomandă 5-15 canale	27-32	Șorț 200 mm	1.8

Se pot insera uși și ferestre prin prindere cu scai (arici) și cu fermoar, iar prețul este în funcție de dimensiunea produsului. Opțional se pot monta curelușe de prindere (ideale pentru uși în perioada de vară) - **3 euro buc**.



- Prețurile sunt exprimate în euro, calculate în lei la cursul BNR +1%, din ziua facturării și includ TVA
- Prețurile din tabele sunt pentru cote finale, cu tot cu console/caseta/ghidaje (Cristalul pe lățime este cu 80mm mai mic).
- Dacă dimensiunile ruloului nu coincid cu cele din tabel, la calcularea prețului se iau în calcul dimensiunile imediat superioare.
- Nu se recomandă montaj la o temperatură exterioară mai joasă de 8 °C, iar în sezonul rece folia trebuie menținută întinsă - pretensionată, evitându-se astfel contractarea.

* Folosindu-se în perioada de vară când sunt temperaturi ridicate, folia își poate pierde din proprietăți.

RULOURI TRANSPARENTE CU CASETĂ ȘI GHIDAJE

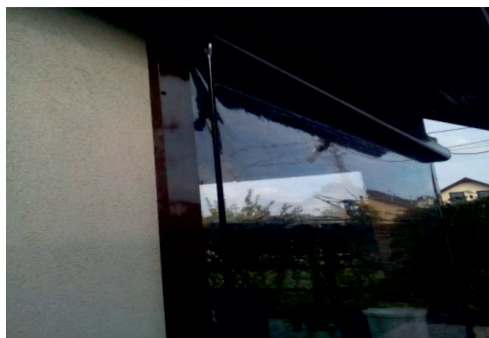

SPECIFICAȚII TEHNICE

- Casetă din aluminiu **semirotundă sau teșită** alb/maro deschis de 150 mm, grosime 0,85 mm;
- Cristal transparent, grosime 0,8 mm, întăritură 50 mm;
- Lamela finală din aluminiu extrudat cu zăvoare de ancorare;
- Ghidaje alb/maro deschis din aluminiu **130 mm/32 mm**;
- Acționare standard reductor cu manivela de 1,5 m.

LĂȚIME(mm)

ÎNĂLȚIME(mm)

CASETA	1000	1200	1400	1600	1800	2000	2200	2400	2600	2800	3000	3200	3400	3600	3800
1000	356	373	391	409	426	445	462	480	497	515	535	551	567	587	605
1200	369	387	408	426	443	462	480	499	515	535	554	571	590	609	627
1400	381	402	425	443	460	478	499	518	535	554	575	592	612	632	650
1600	394	417	442	460	477	495	518	536	553	575	595	612	635	653	672
1800	408	432	457	477	494	512	536	554	571	595	616	633	657	675	695
2000	421	446	474	494	511	529	554	574	590	616	636	653	680	698	716
2200	433	462	491	511	526	546	574	592	609	636	657	674			
2400	446	477	508	526	543	563	592	611	627	657	678				
2600	460	491	525	543	560	578	611	629	646	678					
2800	473	506	542	560	577	595	629	647	664						
3000	486	522	559	577	594	612	647	667							

- Prețurile sunt exprimate în euro, calculate în lei la cursul BNR +1%, din ziua facturării și includ TVA
- Prețurile sunt valabile pentru casetă, capace laterale și ghidaje de culoare alb sau maro deschis (RAL 8014)
- Prețurile din tabel sunt pentru caseta semirotundă, pentru caseta teșită la 45°, prețul din tabel scade cu 3%
- Nu se recomandă montaj la o temperatură exterioară mai joasă de 8°C, iar în sezonul rece folia trebuie menținută întinsă - pretensionată, astfel evitându-se contractarea.

* Pentru cotele marcate cu gri, folia nu se roluiște egal pe ax.

* Folosindu-se în perioada de vară când sunt temperaturi ridicate, folia își poate pierde din proprietăți.

RULOU TRANSPARENT CU CAPSE

Se pot confecționa rulouri transparente cu prindere prin capse la prețul de **38 de euro/mp**.



► **Întreținere și montaj:**

Se recomandă montajul la o temperatură exterioară mai mare de 8°C, iar fixarea și prinderea capselor cu buton să se facă pe lemn sau beton, deoarece pe cărămidă sau alte suprafețe mai puțin rezistente există riscul ca, capsele să se desprindă, din cauza contracției la frig a foliei.

- Opțional se pot monta curelușe de prindere (ideale pentru uși în perioada de vară) - **3 euro/buc**.



RULOURI TRANSPARENTE - RECOMANDĂRI

Pentru întreținerea corespunzătoare și buna funcționare a rulourilor transparente, dar și pentru menținerea garanției sunt necesare respectarea următoarelor recomandări:

- ▶ Utilizați doar produse de curățare fără alcool, alte soluții pot dăuna produsului.
- ▶ Aveți grijă să nu străpungeți folia cu obiecte ascuțite.
- ▶ Rulați folia ca pe un covoraș, opțional se poate prinde cu curelușe, niciodată împăturită sau umedă.
- ▶ Nu îndreptați flacăra deschisă către folie.
- ▶ Se recomandă depozitarea foliei în spații răcoroase.
- ▶ Montarea foliei se face doar la temperaturi care depășesc 8 grade (folia cu capse și bride).
- ▶ Folia se contractă și se dilată la diferențe de temperaturi, circa 0,2 din lungimea ei, de exemplu: la o lungime de 3000 mm se poate dilata 60 mm.



**TRANSPARENT
CU CASETĂ**



**TRANSPARENT
PE TAMBUR**



**TRANSPARENT
CU CAPSE**

- ▶ Folia are o grosime de 0,8 mm și rola cu lățime de 1380 mm sau 1500 mm, pe înălțime va fi multiplu la aceste cote.
- ▶ Folia cu capse și bride se montează și pe forme neregulate și se pot pune capse de jur împrejur.
- ▶ Rulourile transparente cu casetă și cele pe tambur se montează doar pe orizontală (pe drept).
- ▶ În sezonul rece, se recomandă menținerea foliei întinse, iar ușile cu fermoar să fie obligatoriu închise (astfel există riscul de a se contracta și nu mai pot fi închise).
- ▶ Întărirea de pe margine contribuie la rezistența foliei.
- ▶ La rulourile cu capse și cele cu rulare pe tambur este necesar sort minim de 150 mm.
- ▶ Dacă se expun rulate direct în razele soarelui, în sezonul cald, există riscul de a se lipi foliile între ele.
- ▶ La rulourile cu rulare pe tambur se poate crea continuitate prin îmbinarea cu straiș și scai.

UȘI DE GARAJ TIP RULOU



Ușor de montat și de utilizat zi cu zi, ușile de garaj tip rulou au o aplicabilitate foarte răspândită, fiind cel mai des folosite ca sistem de închidere a garajelor și ieșirilor stradale.

Avantajul ușilor de garaj tip rulou, față de cele secționale, consta în faptul că toate lamelele se strâng într-o casetă care necesită și ocupă un spațiu mult mai mic.

Culorile în care se pot confecționa ușile de garaj, inclusiv caseta, lamelele, ghidajele, pentru a se potrivi cu tâmplăria din PVC sunt: alb, maro închis (RAL 8019), imitație stejar auriu, imitație nuc, antracit și argintiu. În funcție de modalitățile de mascare a casetei ruloului se poate opta pentru culori diferite a casetei față de lamele și ghidaje (dacă caseta este mascată nu este nevoie confecționarea părților ei acoperitoare în culori de imitație lemn care sunt mai scumpe).

Ușile de garaj se mai pot confecționa și în alte culori prin vopsirea lor în câmp electrostatic, însă vor fi costuri suplimentare.

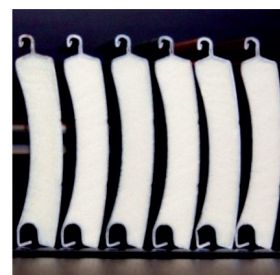
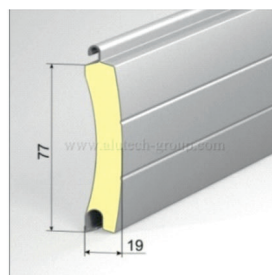
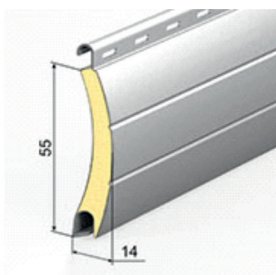
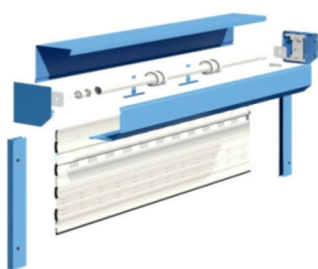

Ușile de garaj tip rulou, din punct de vedere constructiv, sunt niște rulouri exterioare de dimensiuni mai mari care au lamelele umplute cu spumă poliuretanică pentru izolare termică și rezistență. În funcție de mărimea ușii de garaj sau în funcție de rezistența și izolarea termică cerută de proiect, lamelele au dimensiunea de 55 mm sau 77 mm.

UȘI DE GARAJ TIP RULOU, LAMELA 55 mm

SPECIFICAȚII TEHNICE

- Caseta din aluminiu, dimensiune 250mm, grosime 0,95mm;
- Capace laterale din aluminiu, dimensiune 250mm;
- Lamele din aluminiu cu spuma poliuretanică de 55mm grosime 1mm;
- Greutate covor lamela 4kg/mp;
- Lamela finală din aluminiu; Ax metallic zincat Ø60 mm; Rulmenți oțel;
- Ghidaje (picioare) usa din aluminiu 75mm x 30mm.

* Prețurile din tabel nu includ acționarea (Vezi acționări).

LĂȚIME(mm)

CASETA	1500	1600	1700	1800	1900	2000	2100	2200	2300	2400	2500	2600	2700	2800	2900	3000	3100	3200	3300	3400	3500
1500	284	295	305	315	325	335	345	356	366	376	386	396	406	416	427	437	447	457	467	477	488
1600	294	305	315	326	337	347	358	368	379	389	400	411	421	432	442	453	463	474	484	495	506
1700	301	312	323	334	344	355	366	377	388	398	409	420	431	441	452	463	474	485	495	506	517
1800	311	322	334	345	356	367	378	390	401	412	423	434	446	457	468	479	490	502	513	524	535
1900	321	333	344	356	368	379	391	402	414	426	437	449	460	472	484	495	507	518	530	542	577
2000	331	343	355	367	379	391	403	415	427	439	451	463	475	487	500	512	524	536	548	584	596
2100	341	354	366	378	391	403	416	428	441	453	466	478	490	503	515	528	540	553	589	602	614
2200	348	361	373	386	399	411	424	437	449	462	475	487	500	512	525	538	550	587	600	612	625
2300	358	371	384	397	410	423	436	450	463	476	489	502	515	528	541	554	591	604	617	630	643
2400	368	382	395	408	422	435	449	462	476	489	503	516	530	543	557	594	608	621	635	648	662
2500	378	392	406	420	434	447	461	475	489	503	517	531	545	558	596	610	624	638	652	666	680
2600	388	402	417	431	445	459	474	488	502	517	531	545	560	598	612	626	641	655	669	684	
2700	398	413	427	442	457	472	486	501	516	530	545	560	599	613	628	643	657	672	687		
2800	405	420	435	450	465	479	494	509	524	539	554	593	608	623	638	653	668	683			
2900	415	430	446	461	476	492	507	522	538	553	592	608	623	638	654	669	684				
3000	425	441	456	472	488	504	519	535	551	591	606	622	638	654	669	685					

Lamelă cu ochiuri 16 euro/ml

OPȚIONAL SE POT MONTA:	Preț euro/buc		Preț euro/buc
Încuietore cu cheie	55	Manivelă cu cârlig pentru legătură motor	11
Cleme anti-efracție	11	Cheiță deblocare motor	10
Înterupător cu cheie	51	Telecomandă breloc	23
Legătură cardanică pentru deblocare motor	31		
ACȚIONĂRI	Preț euro/buc		Preț euro/buc
Acționare cu arc pretensionat	55	Acționare motor (Ø60 mm) + centrală cu întrerupător + 1 telecomandă	148
Acționare motor (Ø60 mm) cu întrerupător	120	Acționare motor (Ø60 mm) cu centrală + 1 telecomandă și fotocelule	255
Acționare cu manivelă	72		

- Prețurile sunt exprimate în euro, calculate în lei la cursul BNR +1%, din ziua facturării și includ TVA.
- Prețurile sunt valabile pentru Caseta, Capace laterale, Ghidaje și Lamele alb sau maro (RAL 8019) sau maro deschis (RAL 8014).
- Pentru lamela de 55 mm în culori crem, gri-antracit, stejar auriu, nuc sau mahan prețul crește cu 5%.
- Pentru lamela din OȚEL (alb/maro deschis) prețul crește cu 25% (ATENȚIE: necesită acționare cu motor ax Ø70 mm).
- Pentru ușa în culoare complet argintie sau gri-antracit (caseta, lamela, ghidaje, capace) prețul crește cu 10%.
- Pentru ușa complet în culori de stejar auriu, nuc (capacele laterale sunt maro) prețul crește cu 25%.
- Dacă dimensiunile ușii nu coincid cu cele din tabel la calcularea prețului se iau în calcul dimensiunile imediat superioare

* Acționarea cu reductor ridică maxim 35kg (maxim 8,75mp)

UȘI DE GARAJ TIP RULOU, LAMELA 77 mm

SPECIFICAȚII TEHNICE

- Casetă din aluminiu, dimensiune 300 sau 350 mm, grosime 0,95mm;
- Capace laterale din aluminiu, dimensiune 300 sau 350mm;
- Lamele din aluminiu cu spumă poliuretanică de 77mm grosime 15,5mm;
- Greutate covor lamelă 6kg/mp;
- Lamelă finală din aluminiu; Ax metallic zincat Ø70 mm; Rulmenți otel;
- Ghidaje (picioare) ușă din aluminiu 90mm x 35mm.

Prețurile din tabel nu includ acționarea (Vezi acționări).

Înălțime maximă ușă	
Casetă	H total max
300	3300
350	4780

LĂȚIME(mm)

CASETA	1800	1900	2000	2100	2200	2300	2400	2500	2600	2700	2800	2900	3000	3100	3200	3300	3400	3500	3600	3700	3800	3900	4000	4100	4200	4300	4400	4500	4600	4700	4800	
1800	563	582	601	620	639	659	678	697	716	735	754	773	792	811	830	849	868	887	907	926	945	963	982	970	989	1008	1027	1046	1065	1084	1103	
1900	587	607	627	647	667	687	707	727	747	767	787	807	827	847	867	887	907	927	946	966	986	1006	1026	1046	1066	1086	1106	1126	1146	1166	1185	
2000	603	623	643	664	684	705	725	746	766	786	807	827	848	868	889	909	929	950	970	991	1011	1032	1052	1072	1093	1113	1134	1154	1174	1195	1214	
2100	618	639	660	681	702	723	743	764	785	806	827	848	869	890	910	931	952	973	994	1015	1036	1057	1078	1098	1119	1140	1161	1182	1203	1224	1243	
2200	642	664	685	707	729	751	773	794	816	838	860	882	903	925	947	969	991	1012	1034	1056	1078	1100	1122	1143	1165	1187	1209	1231	1252	1274	1293	
2300	657	680	702	724	746	769	791	813	835	858	880	902	924	947	969	991	1013	1036	1058	1080	1102	1125	1147	1169	1191	1214	1236	1258	1280	1303	1322	
2400	673	696	718	741	764	787	809	832	855	877	900	923	945	968	991	1014	1036	1059	1082	1104	1127	1150	1173	1195	1218	1241	1263	1286	1309	1331	1351	
2500	697	720	744	768	791	815	838	862	886	909	933	956	980	1004	1027	1051	1074	1098	1122	1145	1169	1192	1216	1240	1263	1287	1310	1334	1358	1381	1400	
2600	712	736	760	784	809	833	857	881	905	929	953	977	1001	1025	1049	1073	1097	1121	1145	1169	1193	1217	1241	1265	1289	1313	1338	1362	1386	1410	1429	
2700	728	752	777	801	826	850	875	899	924	948	973	997	1022	1046	1071	1096	1120	1145	1169	1194	1218	1243	1267	1292	1316	1341	1365	1390	1414	1439	1458	
2800	744	768	793	818	843	868	893	918	943	968	993	1018	1043	1068	1093	1118	1143	1168	1193	1218	1242	1267	1292	1317	1342	1367	1392	1417	1442	1467	1486	
2900	767	793	819	845	871	897	922	948	974	1000	1026	1052	1078	1103	1129	1155	1181	1207	1233	1259	1285	1310	1336	1362	1388	1414	1440	1466	1491	1517	1536	
3000	783	809	835	862	888	914	941	967	993	1020	1046	1072	1099	1125	1151	1177	1204	1230	1256	1283	1309	1335	1362	1388	1414	1441	1467	1493	1519	1546	1565	
3100	837	865	893	920	948	976	1004	1031	1059	1087	1115	1142	1170	1198	1226	1254	1281	1309	1337	1365	1392	1420	1448	1476	1503	1531	1559	1587	1615	1642		
3200	853	881	909	937	966	994	1022	1050	1078	1107	1135	1163	1191	1220	1248	1276	1304	1332	1361	1389	1417	1445	1474	1502	1530	1558	1587	1615				
3300	868	897	926	954	983	1012	1040	1069	1098	1126	1155	1184	1212	1241	1270	1298	1327	1356	1384	1413	1442	1470	1499	1528	1556	1585	1614					
3400	892	922	951	981	1010	1040	1069	1099	1129	1158	1188	1217	1247	1277	1306	1336	1365	1395	1424	1454	1484	1513	1543	1572	1602	1632	1661					
3500	908	938	968	998	1028	1058	1088	1118	1148	1178	1208	1238	1268	1298	1328	1358	1388	1418	1448	1478	1508	1538	1568	1598	1628	1658						
3600	923	954	984	1015	1045	1076	1106	1137	1167	1198	1228	1258	1289	1319	1350	1380	1411	1441	1472	1502	1533	1563	1594	1624	1655							
3700	947	978	1010	1041	1072	1104	1135	1167	1198	1229	1261	1292	1323	1355	1386	1418	1449	1480	1512	1543	1575	1606	1637									
3800	962	994	1026	1058	1090	1122	1154	1185	1217	1249	1281	1313	1345	1376	1408	1440	1472	1504	1536	1568	1599	1631										
3900	978	1010	1043	1075	1107	1139	1172	1204	1236	1269	1301	1333	1366	1398	1430	1462	1495	1527	1559	1592	1624											
4000	994	1026	1059	1092	1125	1157	1190	1223	1256	1288	1321	1354	1387	1419	1452	1485	1518	1550	1583	1616												
4100	1017	1051	1085	1118	1152	1186	1219	1253	1287	1320	1354	1387	1421	1455	1488	1522	1556	1589														
4200	1033	1067	1101	1135	1169	1203	1237	1272	1306	1340	1374	1408	1442	1476	1510	1544	1578															
4300	1049	1083	1118	1152	1187	1221	1256	1290	1325	1359	1394	1429	1463	1498	1532	1567																
4400	1072	1108	1143	1179	1214	1250	1285	1320	1356	1391	1427	1462	1498	1533	1569																	
4500	1088	1124	1160	1196	1231	1267	1303	1339	1375	1411	1447	1483	1519	1555	1591																	
4600	1103	1140	1176	1213	1249	1285	1322	1358	1394	1431	1467	1503	1540	1576																		
4700	1119	1156	1193	1229	1265	1302	1338	1374	1411	1447	1483	1520	1556	1593																		
4800	1143	1180	1218	1256	1294	1331	1369	1407	1444	1482	1520	1558	1595	1633																		

Lamelă cu ochiuri din plexiglass 15 euro/ml
Lamelă cu aerisire

OPȚIONAL SE POT MONTA:	Preț euro/buc		Preț euro/buc
Înterupător cu cheie	51	Legătură cardanică pentru deblocare motor	31
Încuietoare cu cheie	55	Manivelă cu cârlig pentru legătură motor/cheița	11
Cleme anti-efracție	75-145	Telecomandă breloc 4 canale	21
Cheița deblocare motor	9	Telecomandă breloc 1 canal	21
ACȚIONĂRI	Preț euro/buc		Preț euro/buc
Acționare cu arc pretensionat	72	Acționare motor (ax Ø70 mm) cu centrală + 1 telecomandă și fotocelule	358
Acționare reductor cu manivelă	83	Acționare motor (ax Ø110 mm) cu întrerupător	402
Acționare motor (ax Ø70 mm) cu întrerupător	186	Acționare motor (ax Ø110 mm) + centrală cu întrerupător + 1 telecomandă	464
Acționare motor (ax Ø70 mm) + centrală cu întrerupător + 1 telecomandă	241		

- Prețurile sunt exprimate în euro, calculate în lei la cursul BNR +1%, din ziua facturării și includ TVA
- Prețurile sunt valabile pentru Casetă, Capace laterale, Ghidaje și Lamele alb sau maro (RAL 8019) sau maro deschis (RAL 8014).
- Pentru lamela de 77 mm în culori crem, gri-antracit, stejar auriu, nuc sau mahn prețul crește cu 5%.
- Pentru lamela din OȚEL (alb/maro deschis) prețul crește cu 25% (ATENȚIE: necesită acționare cu motor ax Ø70 mm).
- Pentru ușă în culoare complet argintie sau gri-antracit (casetă, lamela, ghidaje, capace) prețul crește cu 10%.
- Pentru ușă complet în culori de stejar auriu, nuc sau mahn (capacele laterale sunt maro) prețul crește cu 25%.
- Dacă dimensiunile ușii nu coincid cu cele din tabel la calcularea prețului se iau în calcul dimensiunile imediat superioare

* Acționarea cu reductor ridică maxim 35kg (maxim 5mp) ; pentru lățimi mai mari de 3m arcul se tensionează singur (nu poate fi închis de o singură persoană)

MODALITĂȚI DE MONTARE A UȘILOR DE GARAJ

Recomandarea noastră este ca ușile de garaj să se monteze întotdeauna pe zidul interior. În acest caz din exterior se văd doar lamelele.

În funcție de mărimea ușii de garaj se poate opta pentru următoarele tipuri de acționări:

1. Acționarea cu reductor cu manivelă. Sistemul are un reductor în capătul axului din interiorul ruloului, acționat prin intermediul unei manivele.

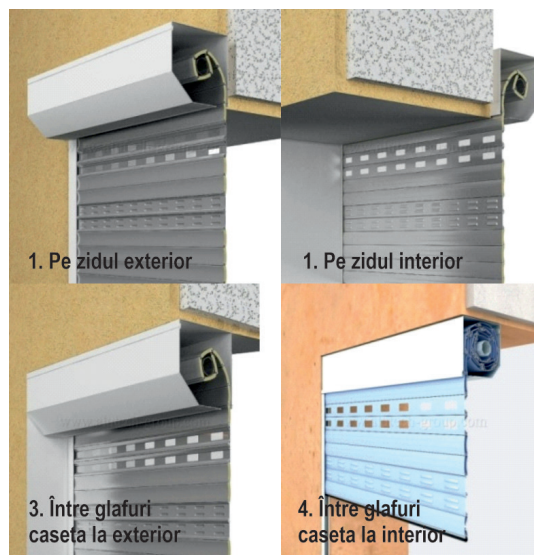
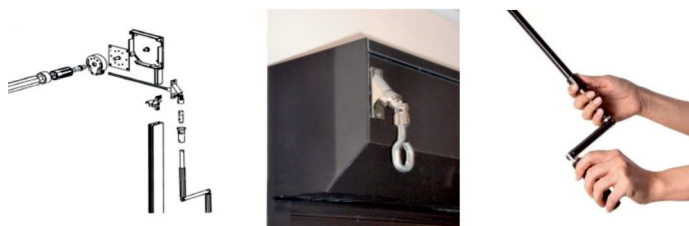

2. Acționarea cu arc pretensionat. Arcul montat în interiorul axului se tensionează preluând din greutatea covorului ușii de garaj, făcând posibilă acționarea lui manuală din ambele părți, este recomandată încuietoarea cu cheie.

3. Acționarea electrică cu motor și întrerupător aplicat/îngropat sau întrerupător cu cheie.

Motor mare cu receptor	Motor mic cu receptor	Întrerupător aplicat	Întrerupător îngropat	Întrerupător cu cheie	Întrerupător wireless
					
104 euro	96 euro	7 euro	11 euro	44 euro	15 euro

4. Acționare electrică cu motor + centrală cu întrerupător + telecomandă.

219 euro



Pentru a evita neplăcerile create de penele de curent, se poate opta pentru combinarea acționării electrice cu cea pe manivelă. Astfel, pe lângă acționarea cu motor trebuie selectată, la lansarea comenzii, legătura cardanică pentru deblocare motor și manivela cu cârlig dintre opționale.

Pentru ușile cu lamela de 77 mm se poate opta pentru lamele speciale din plexiglass sau cu perforațiuni pentru aerisire.

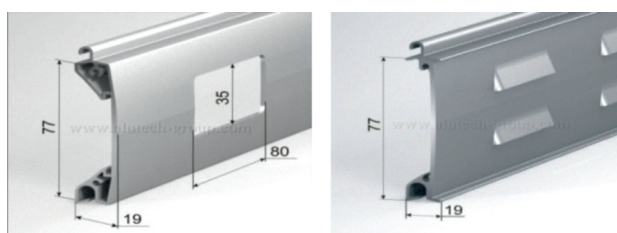

EXEMPLE DE LEGĂTURI CABLURI ÎNTRERUPĂTOARE ȘI CENTRALE

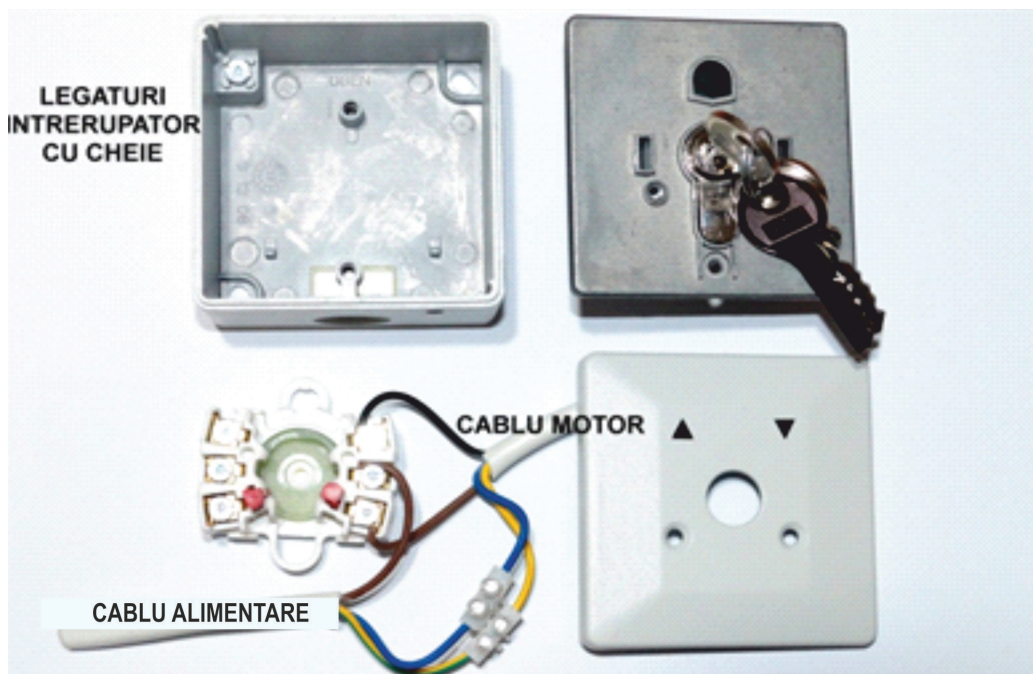
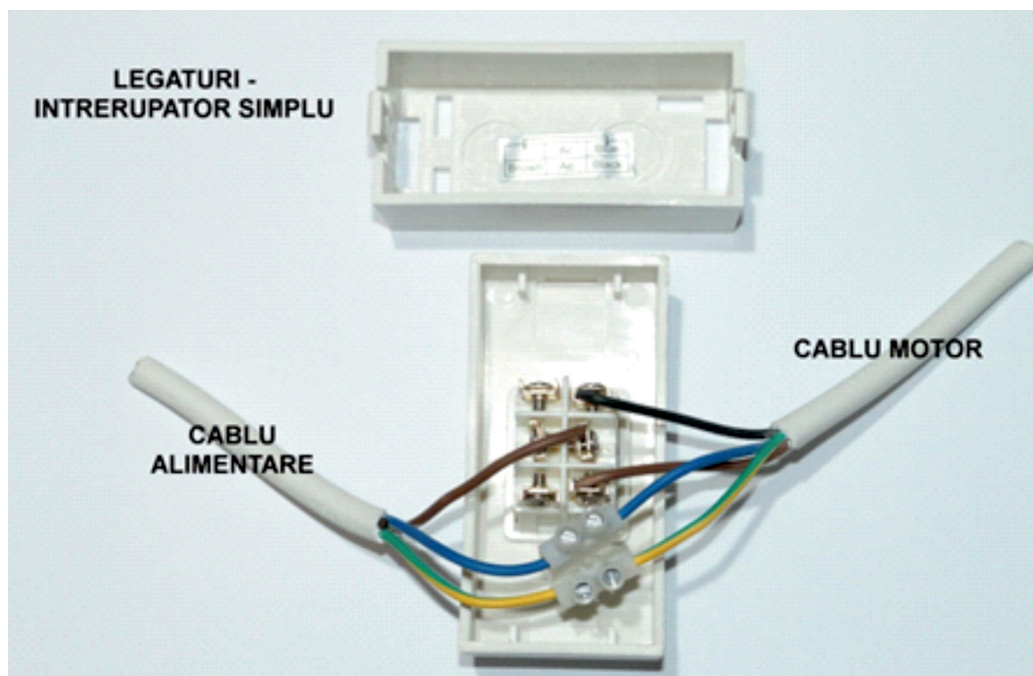

EXEMPLE DE LEGĂTURI CABLURI ÎNTRERUPĂTOARE ȘI CENTRALE

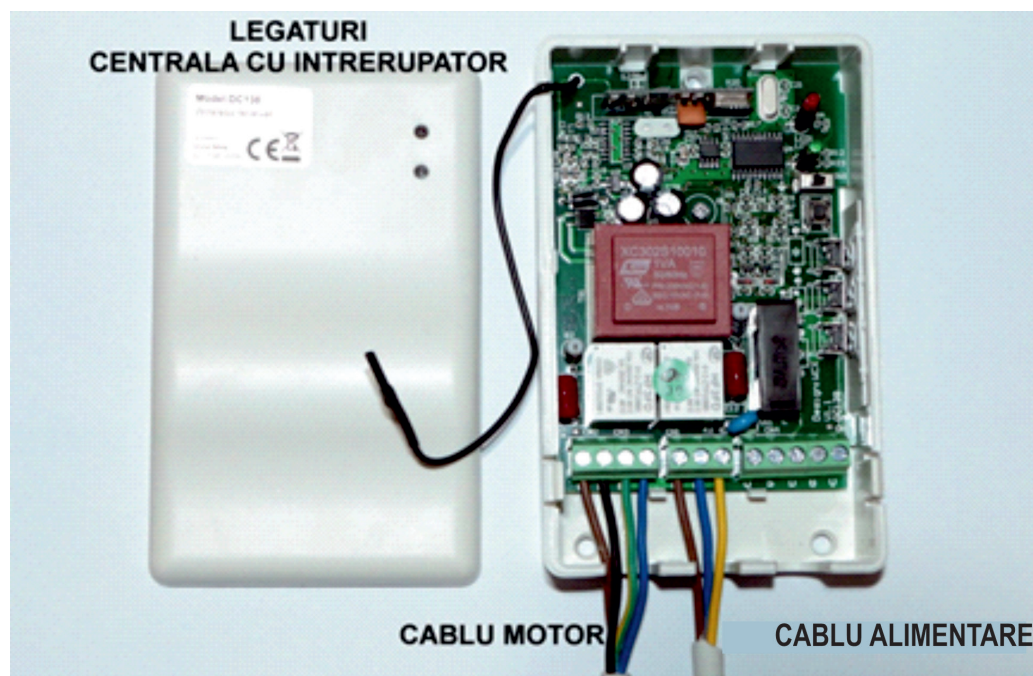
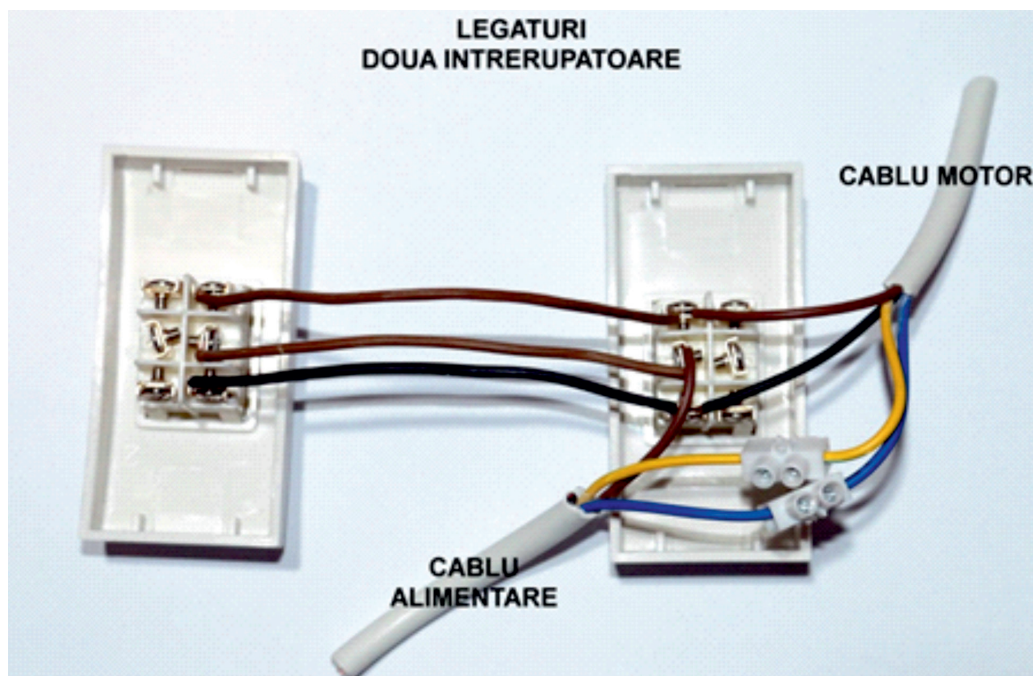

PLASE ANTI INSECTE

- Plasa anti insecte este un produs indispensabil în ziua de astăzi pentru o locuință modernă. Plasele sunt concepute constructiv să poată fi montate pe orice tip de tâmplărie și permit o întreținere și utilizare ușoară zi de zi.

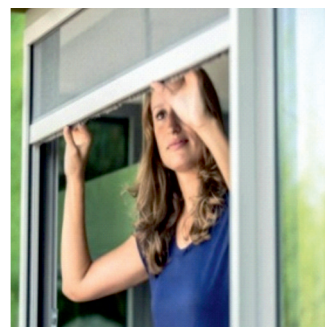

PLASE TIP RULOU



- Plasele împotriva insectelor tip ruluu prezintă avantajul strângerii acesteia pe timpul iernii sau de câte ori este nevoie, într-o casetă.

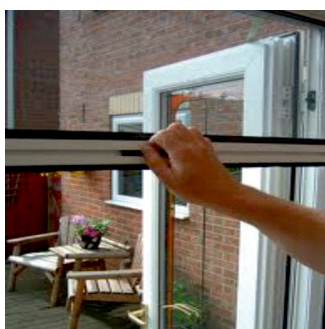

- Acționarea este facilitată de un arc pretensionat, iar deschiderea și închiderea se fac astfel foarte ușor prin intermediul profilului de tragere, pe care sunt montate mânere.

- Plasele tip ruluu sunt confecționate cu caseta și ghidaje din aluminiu, iar plasa propriu zisă este din fibră de sticlă. Fixarea plasei în poziția închis se face prin intermediul unui profil de închidere, iar ghidajele sunt prevăzute cu perii pentru etanșare.

- Există modalități de a măsura plasele tip ruluu: **1. La cote finale**, se măsoară lățimea și înălțimea glafului ferestrei pe exterior și se scade 10 mm. **2. La cote de gol**, se deschide geamul și se măsoară spațiul pe lățime și înălțimea golului ferestrei (distanța între profilele tâmplăriei). În acest caz verificați dacă există suficient loc în stânga și în dreapta golului, respectiv în sus și în jos pentru caseta și ghidajele plasei (aproximativ 30 mm).

► Montajul

Montajul plasei se face foarte ușor, se assemblează plasa ca un chenar care se poate fixa pe orice tip de tâmplărie prin intermediul unor șuruburi și fără nici o modificare.

Culorile de bază în care pot fi confecționate plasele tip rulou sunt culori standard: alb (RAL 9016), maro (Ral 8019) și maro deschis (Ral 8014) și culori speciale, dar care implică costuri suplimentare (gri antracit RAL 7016) și imitație lemn (stejar auriu, nuc, mahon, wenge). La cerere, profilele plaselor pot fi vopsite în orice culoare din gama RAL.



Plasele tip rulou, în funcție de aplicare, pot fi:

► **PLASE RULOU TIP FEREASTRĂ** (acționare pe verticală) se folosesc în cazul în care plasele se montează pe fereastră și pot avea dimensiuni maxime pe lățime de 2000 mm și 2400 mm pe înălțime, dar suprafața fiind limitată la 2.5 mp.

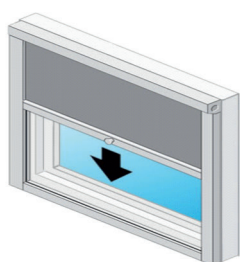

Profilul de tragere este echipat cu 2 mânere și un șnur pentru facilitarea tragerii, iar pentru fixarea plasei în poziția închis plasă este prevăzută la partea inferioară cu un profil cu cioc, astfel închiderea este sigură și fiabilă în timp.



Pentru suprafețele mai mari se recomandă echiparea ghidajelor cu perie antivânt care, pe lângă etanșare, asigură și o fixare mai bună a plasei între ghidaje la vânt.

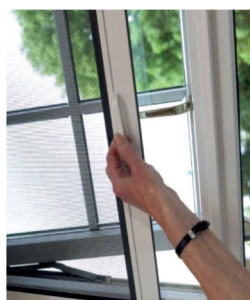

► **PLASE RULOU TIP UȘĂ** (acționare pe orizontală).

Se folosesc în cazul în care plasă se montează la ușă.

Pentru o utilizare ușoară închiderea plasei se face pe magnet iar profilul de tragere culisează pe role de ghidare.

În funcție de dimensiunile ușilor, plasele se pot confecționa într-un singur canat, pentru ușile de până la 1100 mm lățime, caz în care există o singură caseta sau în 2 canate pentru ușile de peste 1100 mm lățime, având două casete puse în oglindă.

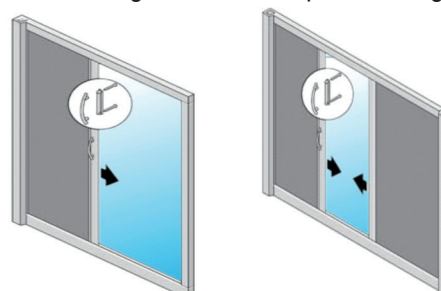

PLASE RULOU TIP FEREASTRĂ

SPECIFICAȚII TEHNICE

- Caseta din aluminiu 42 mm x 42 mm grosime 0,85 mm;
- Capace laterale din PVC 42 mm/42 mm;
- Ghidaje plasa din aluminiu cu perii 35 mm/22 mm;
- Profil tragere și profil închidere din aluminiu;
- Acționare pe verticală;
- Blocare în partea inferioară prin profilul de închidere.



LĂȚIME(mm)

CASETA	700	800	900	1000	1100	1200	1300	1400	1500	1600	1700	1800	1900	2000
500	40	43	45	48	51	54	56	59	64	66	69	72	74	77
600	41	44	46	49	52	55	57	60	65	67	70	73	75	78
700	42	45	47	50	53	56	58	61	66	68	71	74	76	79
800	43	46	48	51	54	57	59	62	67	69	72	75	77	80
900	44	47	49	52	55	57	60	63	68	70	73	76	78	81
1000	45	48	50	53	56	58	61	64	69	71	74	77	79	82
1100	46	49	51	54	57	59	62	65	70	72	75	78	80	83
1200	47	50	52	55	58	60	63	66	71	73	76	79	81	84
1300	48	51	53	56	59	61	64	67	72	74	77	80	82	85
1400	49	52	54	57	60	62	65	68	73	75	78	81	83	86
1500	50	53	55	58	61	63	66	69	74	76	79	82	84	
1600	53	56	59	62	65	68	71	75	80	83	86	89		
1700	54	57	60	63	66	69	72	76	81	84	87			
1800	57	60	63	66	69	72	75	79	84	87				
1900	58	61	64	67	70	73	76	80	85					
2000	59	62	65	68	71	74	77	81						
2100	60	63	66	69	72	75	78							
2200	61	64	67	70	73	76	80							
2300	62	65	68	71	74	77								
2400	63	66	69	72	75	78								

OPȚIONAL SE POT MONTA:

Preț euro/buc

Frână inerțială pentru plasă (recomandată pentru înălțimi mai mari de 1600 mm)	13
Perie antivânt (recomandată pentru lățimi peste 1500 mm)	7.5

Opțional se poate comanda profil compensare/rectangular 40x20, 40x40mm și cornier închidere 20x20 și 40x20mm

- Plasele cu înălțime de peste 1600mm se recomandă a fi confecționate cu frâna inerțială (vezi opționale).
- Dacă dimensiunile plasei nu coincid cu cele din tabel la calcularea prețului se iau în calcul dimensiunile imediat superioare.
- Montarea unei plase presupune perforarea tâmplăriei cu șuruburi în aproximativ 4 locuri.
- Pentru o funcționare lina se recomandă folosirea franei inerțiale (vezi opționale).

- Prețurile sunt exprimate în euro, calculate în lei la cursul BNR + 1%, din ziua facturării și includ TVA
- Prețurile sunt valabile pentru Caseta, Ghidaje Profil tragere și închidere alb/maro (RAL 8019) sau maro deschis RAL (8014)
- Pentru plase complete în culori antracit sau imitație lemn (stejar auriu, nuc, mahon sau wenge) prețul crește cu 40%

PLASE RULOU TIP UȘĂ

SPECIFICAȚII TEHNICE

- Caseta din aluminiu 42 mm x 42 mm grosime 0,85 mm;
- Capace laterale din PVC 42 mm/42 mm;
- Ghidaje plasă din aluminiu cu perii 33 mm/22 mm;
- Profil tragere și profil închidere din aluminiu;
- Acționare pe orizontală;
- Blocare în partea laterală prin profilul de închidere.



LĂȚIME(mm)

CASETA	500	600	700	800	900	1000	1100	1200	1300	1400	1500
700	57	58	62	64	65	67	69	70	74	75	77
800	60	61	65	67	69	70	72	73	77	78	80
900	63	65	69	70	72	73	75	76	80	82	83
1000	67	68	72	73	75	76	78	80	83	85	86
1100	70	71	75	76	78	80	81	83	86	88	90
1200	73	74	78	80	81	83	84	86	89	91	93
1300	76	77	81	83	84	86	87	89	93	94	96
1400	79	80	84	86	87	89	91	92	96	97	99
1500	82	83	87	89	91	92	94	95	99	101	102
1600	85	87	91	92	94	95	97	99	102	104	105
1700	89	90	94	95	97	99	100	102	105	107	108
1800	92	93	97	98	100	102	103	105	108	110	112
1900	95	96	100	102	103	105	106	108	112	113	
2000	98	99	103	105	106	108	110	111	115		
2100	101	102	106	108	110	111	113	114	117		
2200	104	106	110	111	113	114	116	117			

ÎNĂLȚIME(mm)

OPȚIONAL SE POT MONTA:

Preț euro/buc

Frână inerțială pentru plasă

13

Perie antivânt (recomandată pentru lățimi peste 1100 mm)

7.5

Opțional se poate comanda profil compensare/rectangular 40x20, 40x40mm și cornier închidere 20x20 și 40x20mm

ATENȚIE!

- ▶ Dacă dimensiunile plasei nu coincid cu cele din tabel la calcularea prețului se iau în calcul dimensiunile imediat superioare.
- ▶ Montarea unei plase presupune perforarea tâmplăriei cu șuruburi în aproximativ 4-6 locuri.
- ▶ Pentru o funcționare lină se recomandă folosirea franei inerțiale (vezi opționale).
- ▶ Pentru o bună funcționare se recomandă ca plasele tip ușă cu o lățime peste 1100 mm să fie confecționate din două canate.

- Prețurile sunt exprimate în euro, calculate în lei la cursul BNR + 1%, din ziua facturării și includ TVA.
- Prețurile sunt valabile pentru Caseta, Ghidaje Profil tragere și închidere alb/maro (RAL 8019) sau maro deschis RAL (8014).
- Pentru plase complete în culori antracit sau imitație lemn (stejar auriu, nuc, mahon sau wenge) prețul crește cu 40%.

PLASE TIP PLSSE

Plasele Plisse sunt o inovație în materie de protecție împotriva insectelor.

Concepute cu un sistem simplu de culisare fără componente pretensionate, plasele Plisse asigură o acționare ușoară și plăcută zi de zi, reprezentând o alternativă ergonomică comparativ cu plasele de tip rulou.

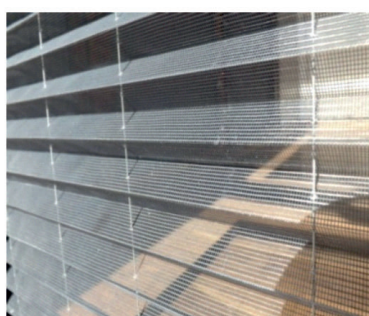

Designul modern și culorile de alb, maro sau imitație lemn ale profilelor de plase asigură o bună potrivire cu orice tip de tâmplărie fie ea din lemn, PVC sau aluminiu. Utilizate în spațiile de locuit sau birou, plasele Plisse sunt o soluție modernă și foarte practică de protecție împotriva insectelor.



Plasele Plisse rezolvă problema închiderii spațiilor de acces mari pentru care, din cauza limitelor constructive, plasele de Tip Rulou nu puteau fi folosite.

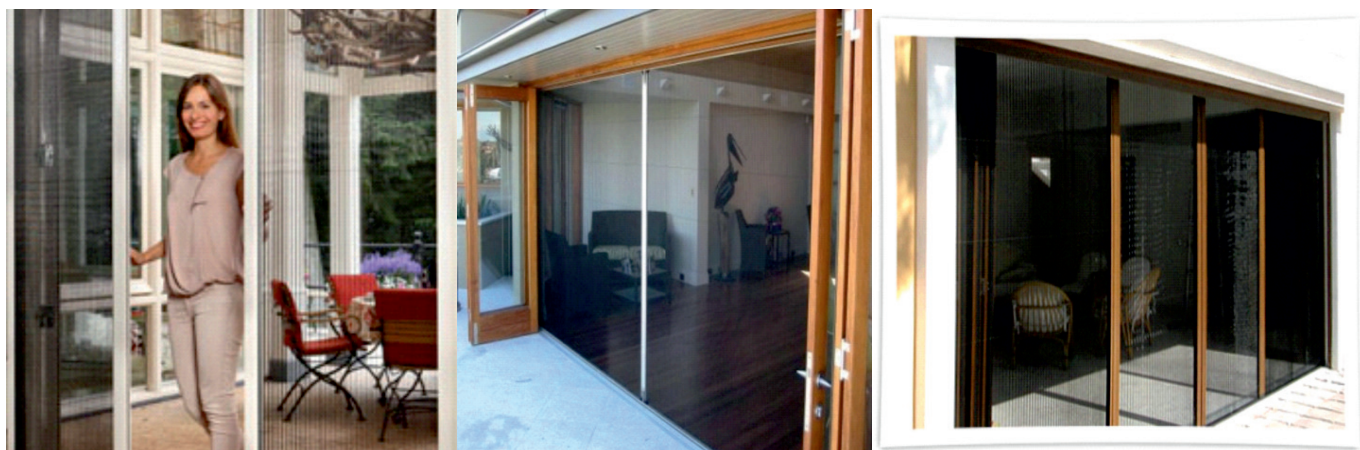

PLASE PLISSE TIP FEREASTRĂ
cu acționare pe verticală, în cazul ferestrelor.



PLASE PLISSE TIP UȘĂ
cu acționare pe orizontală, în cazul ușilor.

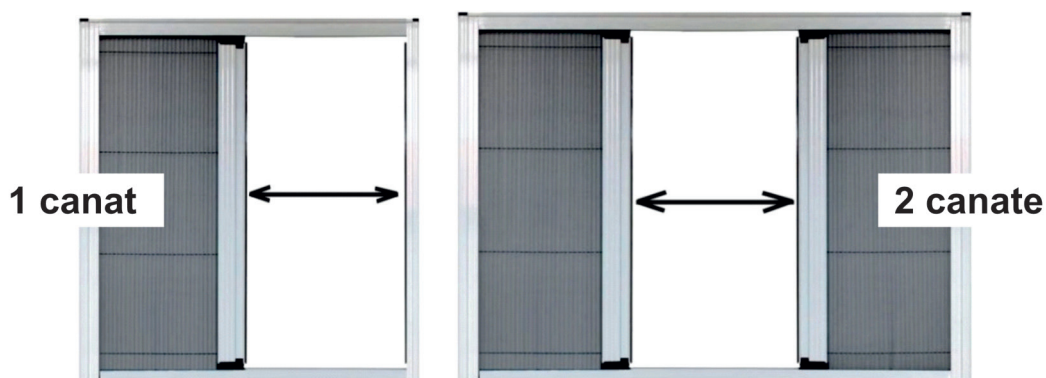
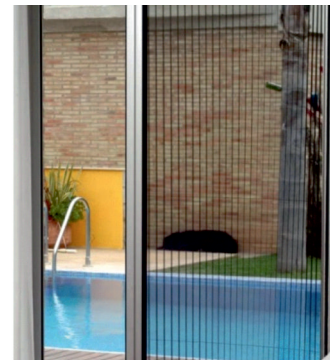

Plasele Plisse de tip ușă, în funcție de deschiderea spațiului, se pot confecționa într-un singur canat sau în două canate.

- ▶ **Plasele Plisse tip ușă** se potrivesc deschiderilor de dimensiuni mari, existând posibilitatea de a fi confecționate chiar și în 2 canate.
- ▶ **Plasele Plisse** se măsoară și se dau în lucru doar la cote finale (vezi măsurarea plaselor tip rulou).

PLASE RULOU TIP FEREASTRĂ

SPECIFICAȚII TEHNICE

- Chenar 35 mm;
- Ghidaje din aluminiu 35 mm;
- Ghidaje plasa din aluminiu cu perii 33 mm;
- Profil de tragere din aluminiu 40 mm;
- Profil închidere din aluminiu 35 mm.

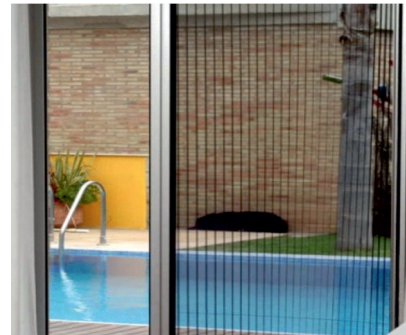

Plase plisse pentru fereastră (acționare pe verticală).

LĂȚIME(mm)

ÎNĂLȚIME(mm)	CASETA	500	600	700	800	900	1000	1100	1200	1300	1400
800		61	68	71	76	80	86	91	94	99	104
900		65	70	75	79	85	90	93	99	104	108
100		68	73	77	83	87	93	98	104	108	114
1100		70	76	80	86	92	97	102	106	113	119
1200		73	79	83	90	94	100	105	111	116	122
1300		76	82	86	92	98	104	109	115	121	127

Plase plisse tip ușă (acționare pe orizontală).

LĂȚIME(mm)

ÎNĂLȚIME(mm)	CASETA	600	700	800	900	1000	1100	1200	1300
1600		102	108	113	116	121	126	132	138
1800		113	116	121	127	131	137	241	148
2000		121	126	131	136	142	148	154	160
2200		128	134	140	145	151	160	166	171
2400		137	143	149	156	162	169	175	182

Plase plisse tip ușă (două canate).

LĂȚIME(mm)

ÎNĂLȚIME(mm)	CASETA	1300	1400	1600	1800	2000	2200	2400	2600
1600		185	191	201	211	220	230	240	253
1800		208	214	224	234	243	255	265	275
2000		226	234	243	253	265	278	288	300
2200		241	248	258	266	280	293	305	318
2400		264	270	280	289	301	315	328	340

ATENȚIE!

► Prețuri valabile pentru cote finale. La cotele de lumină se aduga 70 mm pe lățime și 70 mm pe înălțime.

- Prețurile sunt exprimate în euro, calculate în lei la cursul BNR + 1%, din ziua facturării și includ TVA.
- Prețurile din tabel sunt valabile pentru plase la cote finale. Dacă aveți cote de gol sau lumină, adăugați profilele.
- Prețurile sunt valabile pentru profile de culoare alb/maro (RAL 8019) sau maro deschis RAL (8014).
- Pentru profile de plasa în culori gri-antracit sau imitație lemn (stejar auriu, nuc, sau mahon) prețul crește cu 45%.
- Dacă dimensiunile plasei nu coincid cu cele din tabel la calcularea prețului se iau în calcul dimensiunile imediat superioare.



ROLETĂ CU MOTOR ȘI TELECOMANDĂ



ECRAN PROIECȚIE (roletă)

Lățime	2m
Tip ecran	Manual sau automat (telecomandă)
Înălțime	Reglabilă
Fixare	Tavan, perete
Material	Blckout





ROLETE & JALUZELE
RULOURI & UȘI GARAJ